

BEDIENUNGSANLEITUNG

Pro Lite

LCD Monitor

DEUTSCH

Pro Lite TF3239AS
Pro Lite TF4339AS
Pro Lite TF5039AS
Pro Lite TF5539AS
Pro Lite TF6539AS

Wir gratulieren Ihnen zu Ihrer Entscheidung für den iiyama TFT-Monitor und bedanken uns für das Vertrauen, das Sie uns entgegenbringen. Damit Ihre Arbeit nicht durch Fehleinstellungen getrübt wird, bitten wir Sie, sich einige Minuten Zeit zu nehmen und dieses Handbuch durchzulesen, bevor Sie Ihren neuen iiyama TFT-Monitor das erste Mal in Betrieb nehmen. Bitte bewahren Sie diese Anleitung zum späteren Nachschlagen sorgfältig auf.

INHALTSÜBERSICHT

FÜR IHRE SICHERHEIT	1
SICHERHEITSHINWEISE	1
BESONDERE HINWEISE ZU LCD-MONITOREN	3
KUNDENDIENST	5
REINIGUNGSHINWEISE	5
VOR DER BEDIENUNG DES MONITORS	6
LEISTUNGSMERKMALE	6
PACKUNGSINHALT	6
AUSPACKEN	6
SPEZIELLE ANMERKUNGEN ZUR TOUCHBEDIENUNG	7
FUNKTIONSELEMENTE UND ANSCHLÜSSE	7
INSTALLATION	11
MONITOR ANSCHLIESSEN	13
FUNCTIES VAN AFSTANDSBEDIENING	15
VORBEREITUNG DER FERNBEDIENUNG	16
FERNBEDIENUNGS ID	17
VERWENDUNG DER FERNBEDIENUNG	18
COMPUTER-EINSTELLUNG	20
BILDSCHIRM-SETUP	21
MONITOR BEDIENEN	22
MENÜINHALT EINSTELLEN	23
STANDBY FUNKTION	42
FEHLERSUCHE	43
INFORMATIONEN ZUM RECYCLING	44
ANHANG	45
TECHNISCHE DATEN : ProLite TF3239AS-B1AG	45
TECHNISCHE DATEN : ProLite TF4339AS-B1AG	46
TECHNISCHE DATEN : ProLite TF5039AS-B1AG	47
TECHNISCHE DATEN : ProLite TF5539AS-B1AG	48
TECHNISCHE DATEN : ProLite TF6539AS-B1AG	49
ABMESSUNGEN : ProLite TF3239AS	50
ABMESSUNGEN : ProLite TF4339AS	50
ABMESSUNGEN : ProLite TF5039AS	51
ABMESSUNGEN : ProLite TF5539AS	51
ABMESSUNGEN : ProLite TF6539AS	52
KONFORMES TIMING	53

FÜR IHRE SICHERHEIT

SICHERHEITSHINWEISE

ACHTUNG

BEI GEFAHR ABSCHALTEN

Sollten Sie irgendwelche unnormale Erscheinungen wie Rauch, Geräusche oder Gerüche bemerken, schalten Sie sofort den Monitor aus und trennen Sie den Netzstecker vom Gerät. Benachrichtigen Sie dann bitte Ihren Fachhändler oder das iiyama Service-Mitte. Fortgesetzter Betrieb kann gefährlich sein und zu einem Brand oder zu Stromschlägen führen.

GEHÄUSE NIEMALS ÖFFNEN

Im Innern des Gerätes sind spannungsführende Teile frei zugänglich. Bei Entfernung des Gehäuses setzen Sie sich der Gefahr aus, einen Brand auszulösen oder einen Stromschlag zu erleiden.

KEINE FREMDGEGENSTÄNDE IN DAS GERÄT STECKEN

Bitte führen Sie keine festen Gegenstände oder flüssigen Materialien in den Monitor ein. Im Falle eines Unfalls schalten Sie bitte Ihren Monitor sofort ab und trennen Sie den Netzstecker vom Gerät. Benachrichtigen Sie dann bitte Ihren Fachhändler oder das iiyama Service-Mitte. Sollte sich ein Gegenstand im Innern des Monitors befinden, kann das zu einem Brand, Kurzschlüssen oder anderen Beschädigungen führen.

STELLEN SIE DEN MONITOR AUF EINE SICHERE UND STABILE UNTERLAGE

Sollten Sie den Monitor fallen lassen, besteht Verletzungsgefahr.

BENUTZEN SIE DEN MONITOR NICHT IN DER NÄHE VON WASSER

Benutzen Sie den Monitor nicht an einer spritzwassergefährdeten Stelle. Sollte Wasser in den Monitor gelangen, kann dies zu Brandgefahr oder Stromschlägen führen.

BEACHTEN SIE DIE RICHTIGE BETRIEBSSPANNUNG

Achten Sie auf die Einhaltung der spezifizierten Spannungswerte. Die Benutzung einer falschen Stromspannung kann zu Fehlfunktionen, Brandgefahr oder Stromschlägen führen.

KABEL SCHÜTZEN

Schützen Sie Ihre Kabel vor mechanischer Belastung (Quetschung, Zug). Beschädigte Kabel führen zu Brandgefahr oder Kurzschlüssen.

WIDRIGE WETTERBEDINGUNGEN

Es empfiehlt sich, den Monitor nicht während heftiger Gewitter zu benutzen, da es durch Spannungsschwankungen zu Fehlfunktionen kommen kann. Um Stromschläge zu vermeiden, ist es ratsam, während solch widriger Witterungsbedingungen das Stromkabel nicht zu berühren.

VORSICHT

UMGEBUNGSBEDINGUNGEN

Installieren Sie den Monitor nicht in Umgebungsbedingungen, wo es rapide Temperaturschwankungen, hohe Luftfeuchtigkeit oder stark staubige Luft gibt, da es sonst zu Brandgefahr, Kurzschlüssen oder anderen Beschädigungen kommen kann. Vermeiden Sie es ebenfalls, den Monitor so aufzustellen, dass er direkter Sonneneinstrahlung oder einer anderen Lichtquelle ausgesetzt wird.

STELLEN SIE DEN MONITOR NICHT AUF EINE WACKLIGE UNTERLAGE

Der Monitor könnte herunterfallen und jemanden verletzen. Bitte legen Sie ebenfalls keine schweren Gegenstände auf den Monitor und achten Sie darauf, dass die Kabel so verlegt sind, dass niemand darüber stolpern kann und sich dabei verletzt.

BELÜFTUNG SICHERSTELLEN

Die Lüftungsschlitze sollen für ausreichende Belüftung sorgen. Achten Sie darauf, dass Sie die Belüftungsschlitze des Monitors nicht verdecken, da ansonsten Brandgefahr besteht. Um ausreichende Belüftung zu gewährleisten, lassen Sie bitte mindestens 10cm Platz zwischen Monitor und Wand.

Falls der Monitor in einem Kiosk oder einem anderen Gehäuse installiert wird, stellen Sie bitte sicher, dass genügend Belüftung vorhanden ist, um eine Überhitzung des Monitors zu vermeiden. Wenden Sie sich an das iiyama Service Center, falls Sie Beratung benötigen.

ENTFERNEN SIE DIE KABEL, BEVOR SIE DEN MONITOR TRANSPORTIEREN

Wenn Sie den Monitor bewegen, müssen Sie vorher den Monitor ausschalten, den Netzstecker ziehen und darauf achten, dass das Signalkabel abgezogen ist. Wenn Sie die Kabel nicht entfernen, könnte dies zu Brandgefahr oder Kurzschlüssen führen.

NETZSTECKER ZIEHEN

Sollten Sie den Monitor über längere Zeit nicht benutzen, raten wir das Gerät vom Stromnetz zu trennen, um Unfallgefahren zu vermeiden.

AUS- UND EINSTECKEN

Nehmen Sie beim Aus- und Einstecken immer den Stecker in die Hand. Ziehen Sie niemals an der Stromleitung, sondern immer am Stecker, ansonsten könnte dies zu Brandgefahr oder Stromschlägen führen.

BERÜHREN SIE DEN STECKER NICHT MIT FEUCHTEN HÄNDEN

Ausstecken des Monitors mit nassen Händen kann zu einem Stromschlag führen.

BESONDERE HINWEISE ZU LCD-MONITOREN

- Die folgenden Symptome stellen keine Störung dar, sondern sind normal:

HINWEIS

- Wenn Sie das erste Mal Ihren LCD-Monitor anschalten, kann es bedingt durch Ihren Computer eintreten, dass das wiedergegebene Bild nicht in richtiger Grösse auf dem Monitor dargestellt wird. In diesem Fall stellen Sie bitte die Bildgrösse richtig ein.
 - Leicht ungleiche Helligkeit je nach verwendetem Desktop-Layout.
 - Sollten Sie nachdem Sie ein Bild über Stunden unverändert angezeigt haben, auf ein neues Bild wechseln, kommt es bauartbedingt zu einem sogenannten Geisterbild. Dieses Geisterbild verschwindet nach einiger Zeit von selbst oder Sie schalten das Gerät für einen längeren Zeitraum aus.
- Das LCD ist nicht für den Aussenbetrieb entwickelt.
 - Wenn Sie ein längeres Video Kabel als das mitgelieferte Kabel verwenden, kann es zu Bildqualitätsverlusten führen. Die Touch-Funktionalität kann bei Verwendung eines USB-Kabels grösser 3m nicht garantiert werden.

BETRIEBSDAUER / ANWENDUNGSBEDINGUNGEN

Maximale Betriebsstunden des Produkts ohne Unterbrechung gemäß den Installations Richtlinien in einer sauberen und temperaturgeregelten Umgebung: 24/7 Stunden

Das LCD ist für einen Betrieb im Quer-/Hochformat und Tisch/Pult Position (face-up) ausgelegt. Wenn das LCD in einer Tisch/Pult oder Hochformat Position verwendet wird, schalten Sie bitte die Lüfter-Funktion des Gerätes über das Menu ein.

GEISTERBILDER / BILDEINBRAND

Bitte beachten Sie, dass bei allen LCD-Bildschirmen es bauartbedingt zu Geisterbilder bzw. Einbrenn-Effekten kommen kann. Dieses geschieht dann wenn statische Bilder über eine längere Zeit dargestellt werden.

Geisterbilder ist keine permanente Eigenschaft, eine statische Bilddarstellung über eine längere Zeit, sollten allerdings vermieden werden.

Um Geisterbildern entgegen zu wirken bzw. wieder zu vermindern gilt folgende Faustregel.

den Monitor über den gleichen Zeitraum, wie das Statische dargestellt wurde, ausschalten.

z.B. wurde ein statisches Bild eine Stunde lang dargestellt und dadurch Geisterbilder entstanden sind, sollte der Monitor über eine Stunde lang ausgeschaltet werden um das Geisterbild wieder zu beseitigen.

Für alle LFD Produkte empfehlen wir regelmäßig bewegte Bilder darzustellen oder einen Bildschirmschoner bei Inaktivität zu verwenden. Sie könnten den Monitor auch ausschalten wenn er nicht in Gebrauch ist um solchen Effekten präventiv vorzubeugen.

Eine andere Möglichkeit, um das Risiko von Geisterbilder zu reduzieren ist, die Lüfter-Funktion (falls vorhanden) im Menü zu aktivieren, die Hintergrundbeleuchtung auf niedrig einzustellen und eine niedrige Helligkeitseinstellungen zu verwenden. Eine Vermeidung von starken Kontrastübergängen (Schwarz/Weiß Übergänge) im Content ist vorteilhaft.

ZUR VERWENDUNG IM ÖFFENTLICHEN BEREICH

■ Einbrenn-Effekt bei LCD-Bildschirmen

Wenn ein statisches Bild stundenlang dargestellt wird, verbleibt in der Nähe der Elektroden innerhalb des LCD-Bildschirms eine elektrische Ladespur, Geisterbilder / Image Persistenz können dadurch entstehen.

Image Persistenz ist keine permanente Eigenschaft.

■ Empfehlungen

Um permanent Darstellungen zu verhindern und die Lebenserwartung der LCD monitor zu verlängern, empfehlen wir folgendes:

1. Vermeiden Sie statische Bilder über eine längere Zeit darzustellen - ändern sie eine statische Darstellung regelmäßig.
2. Schalten Sie den Monitor, per Fernbedienung, der "Zeitplan" Steuerung oder der Standby Funktion, bei Nichtbenutzung aus.
3. Überprüfen Sie in den Einstellungen des Menüs die Funktionen "Pixel shift" oder "Weißwäsche" usw. und aktivieren Sie es, wenn verfügbar. Dadurch wird der Einbrenn-Effekt des Bildes reduziert.
4. Wenn der Monitor in Umgebungen mit hoher Umgebungstemperatur oder in einer geschlossenen Position installiert ist, aktivieren Sie die Lüfter-, die Screen Saver- und Low Brightness-Funktionen über das Menu.
5. Eine Installation von einer zusätzlichen aktive Kühlung.
6. Wir empfehlen dringend die Nutzung einer zusätzlichen aktiven Kühlung mit Ventilatoren bei längeren Betriebszeiten oder hohen Umgebungstemperaturen.

KUNDENDIENST

- HINWEIS** ■ Sollten Sie den Monitor für eine Service-Reparatur versenden müssen und Sie verfügen nicht mehr über die Originalverpackung, so wenden Sie sich bitte an Ihren Fachhändler, der Ihnen bei der Beschaffung einer Ersatz-Verpackung behilflich sein wird.

REINIGUNGSHINWEISE

- ACHTUNG** ■ Ziehen Sie aus Sicherheitsgründen immer den Netzstecker, bevor Sie den Monitor reinigen.

- VORSICHT** ■ Sollten während der Reinigung flüssige oder feste Materialien in den Monitor gelangt sein, schalten Sie bitte Ihren Monitor sofort ab und ziehen Sie den Netzstecker ab. Benachrichtigen Sie dann bitte Ihren Fachhändler.

- HINWEIS** ■ Die Bildschirmoberfläche nicht mit einem rauen Gegenstand reinigen.
■ Verwenden Sie unter keinen Umständen scharfe Reinigungsmittel wie nachfolgend aufgeführt. Diese Mittel beschädigen die Bildschirmoberfläche und greifen das Finish an.
- | | | |
|---------------|--------------|--------------------|
| Verdüner | Scheuermilch | Reinigungsbenzin |
| Sprühreiniger | Wachs | Säuren oder Laugen |
- Längerer Kontakt des Gehäuses mit Gummi- oder Kunststoffprodukten kann das Finish angreifen.

- GEHÄUSE** Flecken können mit einem feuchten, weichen Tuch entfernt werden. Zum Anfeuchten nehmen Sie eine schwache Spülmittellösung.

- LCD SCHIRM** Wir empfehlen das Display regelmässig mit einem trockenen weichen Tuch zu reinigen. Bitte benutzen Sie keine Papiertücher, dies könnte das LCD beschädigen.

VOR DER BEDIENUNG DES MONITORS

LEISTUNGSMERKMALE

- ◆ **Unterstützt Auflösungen von bis zu**
1920 × 1080 ProLite TF3239AS
3840 × 2160 ProLite TF4339AS / ProLite TF5039AS / ProLite TF5539AS / ProLite TF6539AS
- ◆ **Hoher Kontrast**
1200:1 (Typisch) ProLite TF3239AS / ProLite TF4339AS / ProLite TF5539AS / ProLite TF6539AS
5000:1 (Typisch) ProLite TF5039AS
- ◆ **Helligkeit 500cd/m² (Typisch ohne Touchpanel)**
- ◆ **Digitale Weichzeichnung von Schrift**
- ◆ **Zwei 10W-Stereo-Lautsprecher**
- ◆ **Standby Funktion**
- ◆ **Konform mit VESA-Montage-Standard**
200mm×200mm ProLite TF3239AS / ProLite TF4339AS
400mm×400mm ProLite TF5039AS / ProLite TF5539AS / ProLite TF6539AS
- ◆ **Glass mit Antiglare Beschichtung**

PACKUNGSINHALT

Folgendes Zubehör sollte im Paket enthalten sein. Sehen Sie nach, ob alle Teile mit dem Monitor geliefert wurden. Falls etwas fehlen oder beschädigt sein sollte, wenden Sie sich bitte umgehend an Ihren iiyama-Händler vor Ort oder eine regionale iiyama-Vertretung.

- Netzkabel (2 Stk.)*
- USB Kabel
- Kabelabdeckung mit 2 Schrauben
- Leitfaden zur Inbetriebnahme
- HDMI Kabel
- Fernbedienung
- EU/UK Energie Label
- RS-232C Kabel
- Batterie (2 Stk.)
- Sicherheits-Handbuch

VORSICHT

* Alle Garantien und Gewährleistungen entfallen bei Problemen oder Schäden, die durch ein nicht von iiyama geliefertes Netzkabel verursacht werden.

Zum Netzanschluss dieses Gerätes ist eine geprüfte Leitung zu verwenden. Es ist eine Leitung vom Typ: H05VVf, 3G, 0,75mm² oder besser einzusetzen.

AUSPACKEN

VORSICHT

Das Transportieren und Bewegen des Monitors sollte mindestens durch zwei Personen erfolgen, andernfalls könnte er umkippen und zerstört werden oder zu ernsthafte Verletzungen führen.

SPEZIELLE ANMERKUNGEN ZUR TOUCHBEDIENUNG

VORSICHT

Bitte benutzen sie keine Spitzen-, Schneidenden- oder Metallgegenstände um den Touch zu bedienen, dieses könnte zu Beschädigungen bzw. Dauerschäden am Gerät führen.

Schäden am Touchscreen die durch eine unsachgemäße Bedienung hervorgerufen werden, sind von der Garantie ausgeschlossen.

Zur Bedienung empfehlen wir leitfähigen Gummispitzels (> R 8,0 mm) oder die Finger zu verwenden.

FUNKTIONSELEMENTE UND ANSCHLÜSSE

<Frontseite>

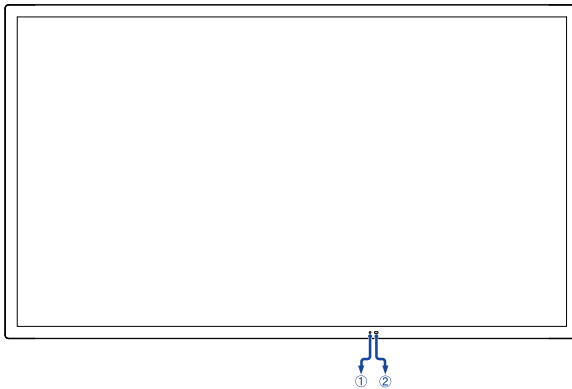

		Situation	LED
①	Stromanzeige	Hauptschalter "Aus"	Aus
		Funktionell "Aus"	Aus
		Normale Operation	Durchgängig blau
		Standby Modus	Blinkend blau
②	Fernbedienungssensor		

<Rückseite>

■ ProLite TF3239AS

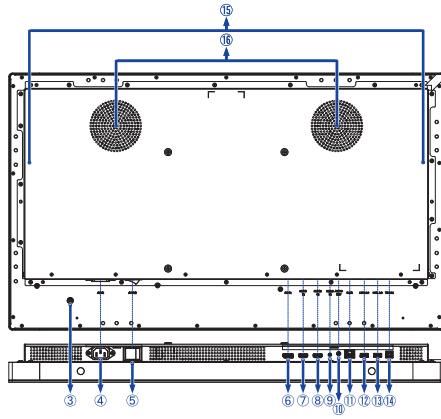

■ ProLite TF4339AS

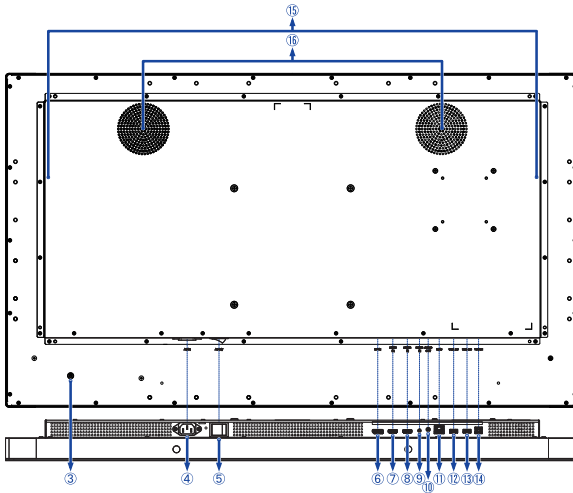

DEUTSCH

■ ProLite TF5039AS

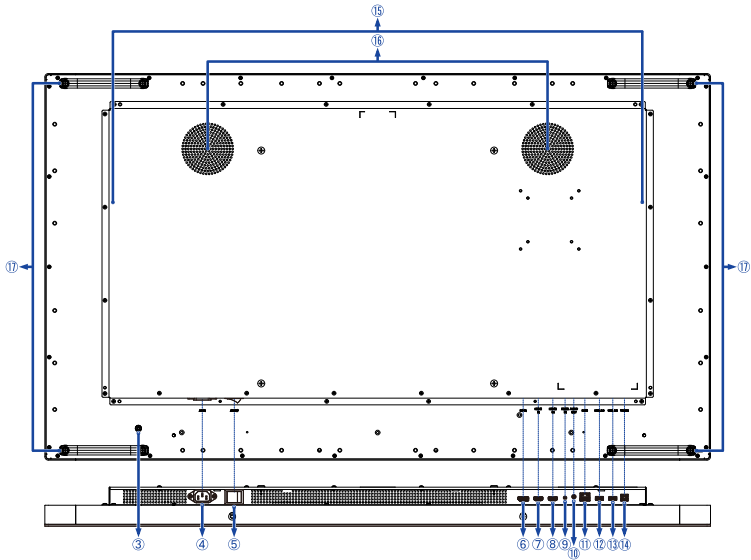

■ ProLite TF5539AS

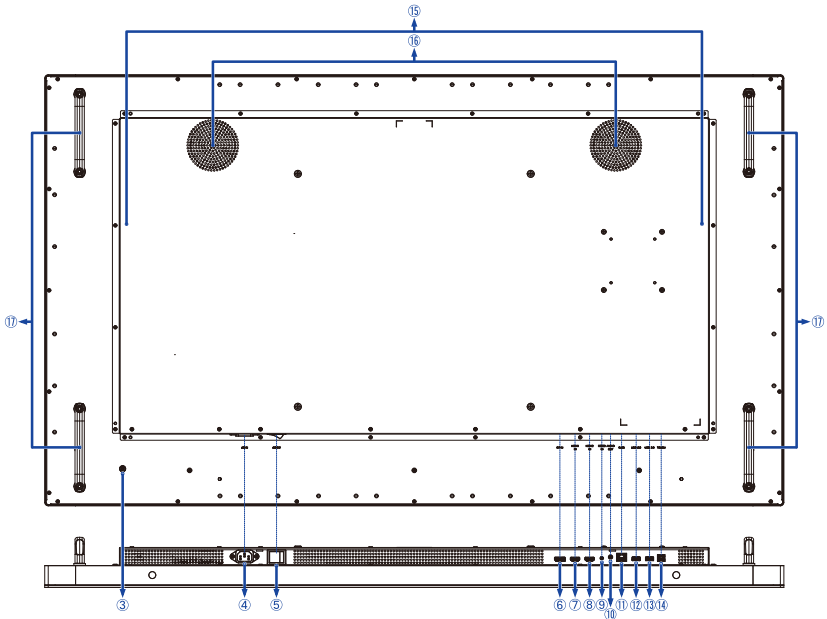

■ ProLite TF6539AS

DEUTSCH

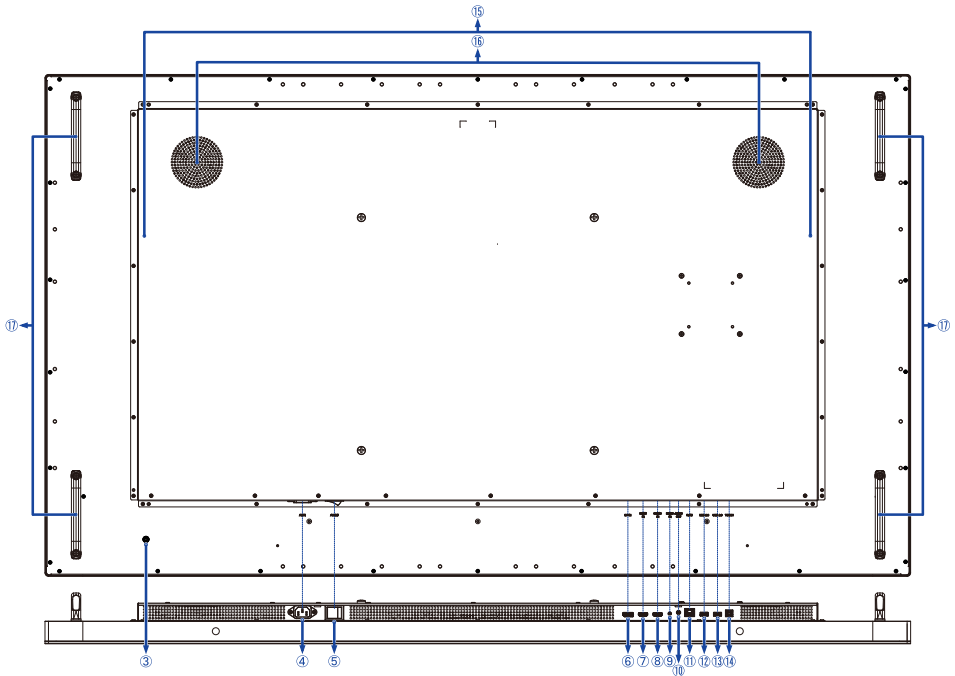

③		Ein-/Ausschalter	
④	AC IN	AC Inlet	AC-Anschluss (~: Wechselstrom)
⑤	AC-SW (ON) / ○ (OFF)	Hauptschalter	
⑥	DP IN	DisplayPort	DisplayPort Anschluss
⑦	HDMI1 IN	HDMI	HDMI Anschluss
⑧	HDMI2 IN	HDMI	HDMI Anschluss
⑨	RS232 IN	RS232C	RS232C Anschluss
⑩	AUDIO OUT	Minibuchse	Kopfhöreranschluss *
⑪	RJ45	RJ45	RJ45 Anschluss
⑫	USB2.0	USB2,0 (DC5V, 500mA)	USB Typ-A-DOWN Anschluss
⑬	USB2.0	USB2,0 (DC5V, 500mA)	USB Typ-A-DOWN Anschluss
⑭	TOUCH	USB Touch	USB Typ-B-UP Anschluss
⑮	Lautsprecher		
⑯	Lüfter		
⑰	Handgriffe		

* Der ordnungsgemäße Betrieb von angeschlossenen externen Geräten (außer Kopfhörern) kann nicht garantiert werden.

INSTALLATION

VORSICHT

- Für eine Montage der Halterung befolgen Sie die Installationshinweise des jeweiligen Herstellers. Für die Wartung und Service dieser, ist der Hersteller der Halterung zuständig.
- Für das transportieren und bewegen des Monitors sind mindestens zwei Personen erforderlich.
- Bevor sie den Monitor an die Wand installieren, stellen Sie sicher das die Traglast der Wand ausreichend ist.

[WAND- DECKENMONTAGE]

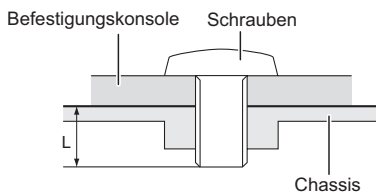

Modell	Schraube	"L"-länge
ProLite TF3239AS	M6	12mm
ProLite TF4339AS	M6	12mm
ProLite TF5039AS	M6	12mm
ProLite TF5539AS	M6	12mm
ProLite TF6539AS	M8	16mm

VORSICHT

Bei der Wandmontage muss die Dicke der Montageplatte berücksichtigt werden. Ziehen Sie die Schrauben fest, um den Monitor zu befestigen. Die Verwendung einer nicht spezifizierten Schraube kann zu Stromschlägen oder Schäden führen, da sie mit den elektrischen Teilen im Inneren des Monitors in Berührung kommen kann.

[DREHEN DES MONITORS]

Das LCD ist für einen Betrieb im Quer-/Portraitformat und Tisch/Pult Position (face-up) ausgelegt.

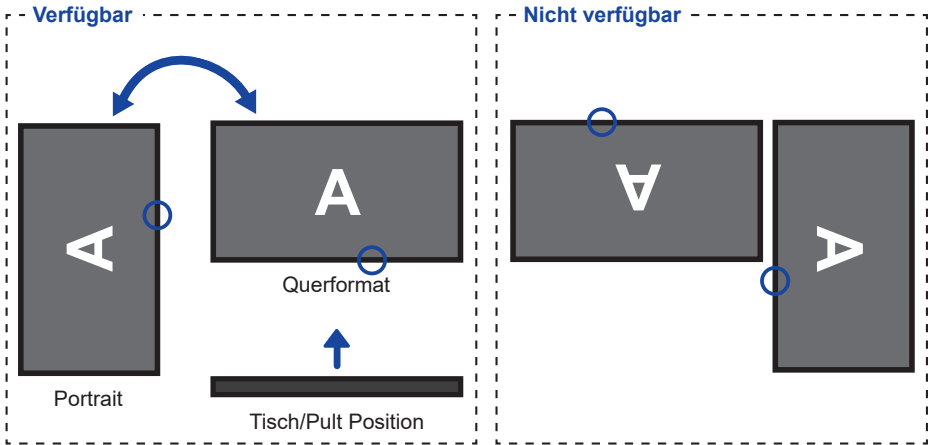

○ Stromanzeige, Fernbedienungssensor

[LÜFTER]

VORSICHT

Wenn der Bildschirm in einer Tisch/Pult Position verwendet wird, schalten Sie bitte die "Lüfter"-funktion des Gerätes über das Menu ein.

Ohne eingeschalteten Lüfter, steigt die Innentemperatur und die Produktlebensdauer kann verkürzt werden.

Wenn der Bildschirm in ein externes Gehäuse eingebaut wird, bitten wir Sie eine Kühleinheit innerhalb des Gehäuses zu integrieren.

Schmutz und Staub können die Lüfterleistung und die Kühlwirkung beeinträchtigen, dieses kann zu einem kürzeren Lebenszyklus des Produkts führen. Bitte reinigen Sie das Produkt regelmäßig.

MONITOR ANSCHLIESSEN

- ① Schalten Sie sowohl Computer als auch Monitor aus.
- ② Schließen Sie den Computer mit dem Signalkabel an den Monitor an.
- ③ Schließen Sie den Computer mit dem USB Kabel an den Monitor an.
- ④ Schließen Sie das Netzkabel erst an den Monitor und dann an das Netzteil an.
- ⑤ Schalten Sie Ihren Monitor (Hauptschalter und Ein/Aus-Schalter) sowie Computer ein.
- ⑥ Befolgen Sie die OOBE (Out of Box Experience) -Anweisungen, um die Bildschirmeinrichtung abzuschließen.

HINWEIS

- Bitte bestätigen Sie, dass das Verteilungssystem in der Gebäudeinstallation den Trennschalter mit 120/240V, 20A (maximal) vorsieht.
- Die Signalkabel, die zum Anschließen des Computers und des Monitors verwendet werden, können sich je nach benutztem Computer unterscheiden. Bei einer falschen Verbindung kann es zu schwerwiegenden Schäden am Monitor und Computer kommen. Das mit dem Monitor gelieferte Kabel eignet sich für einen standardmäßigen Anschluss. Falls ein besonderes Kabel erforderlich ist, wenden Sie sich bitte umgehend an Ihren iiyama-Händler vor Ort oder eine regionale iiyama-Vertretung.
- Stellen Sie sicher, dass das Signalkabel an beiden Enden festgeschraubt ist.
- Die Touchfunktionalität ist ca. 8 Sek. nach dem Anschließen des USB-Kabels betriebsbereit und kann mit dem Finger oder einem Stift bedient werden.
- Geräte der Schutzklasse I des Typs A müssen mit Schutzerde verbunden sein.
- Die Netzanschlusstekdose sollte nahe am Gerät angebracht und leicht zugänglich sein.
- Übermäßiger Schalldruck von Ohr-/Kopfhörern kann einen Hörschaden/ Hörverlust bewirken.

[Beispiel für Verbindung]

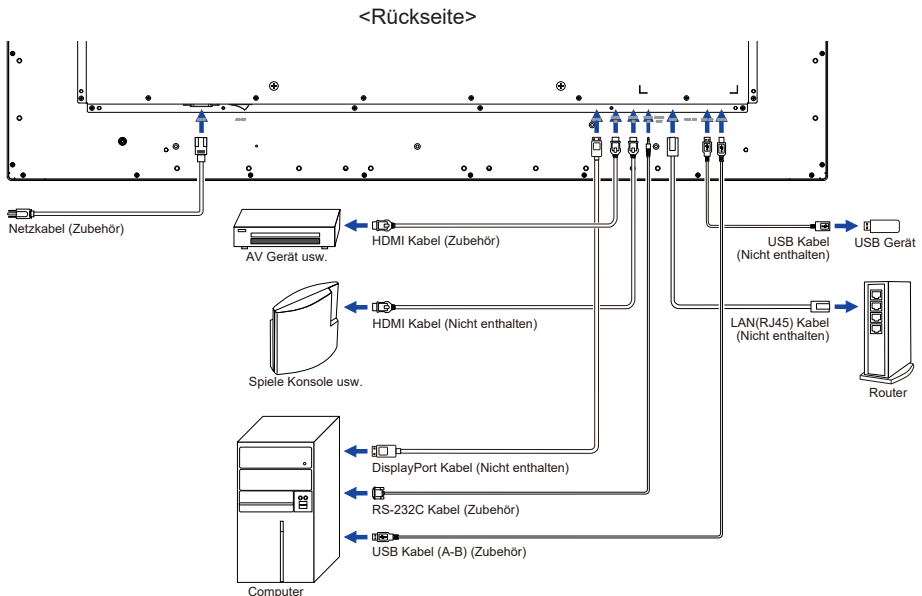

[Anbringen der Kabelabdeckung]

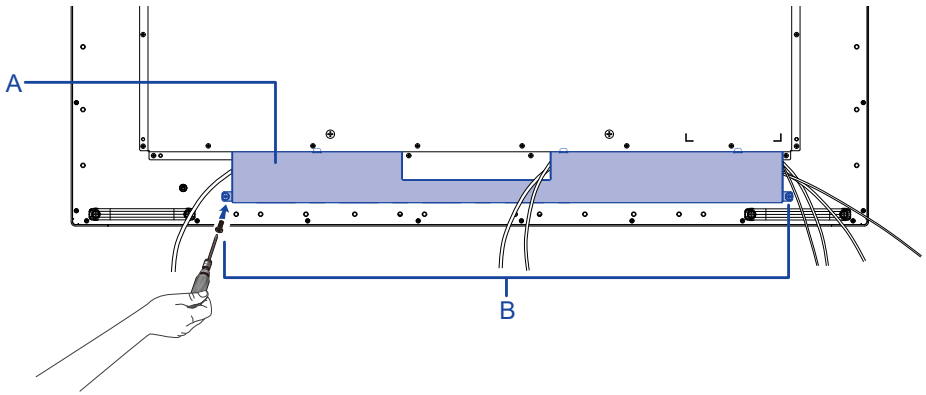

DEUTSCH

A : Kabelabdeckung

B : Schrauben

FUNCITIES VAN AFSTANDSBEDIENING

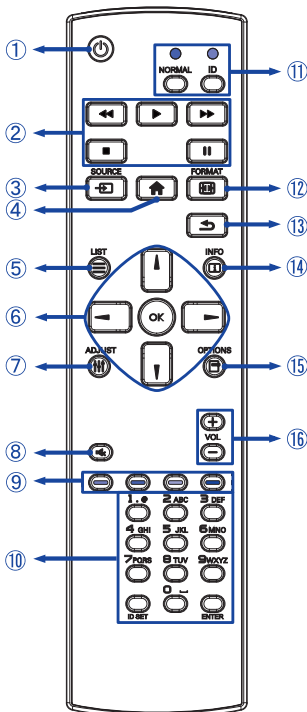

①		Schaltet den Anzeige Ein oder Aus.
②	[PLAY]	Steuern Sie die Wiedergabe von Multimedia-Dateien. ▶ : Play ■ : Stop ⏸ : Pause ⏮ : Schnell-Rücklauf ⏭ : Schnell-Vorlauf
③	SOURCE	Signalquelle auswählen. Drücken Sie oder , um HDMI1, HDMI2, DisplayPort, Browser, CMS, Dateimanager, Medienplayer, PDF-Player oder Benutzerdefiniert auszuwählen. Drücken Sie [OK], um ihre Auswahl zu bestätigen und zu beenden.
④	[HOME]	Öffnet das OSD Menü des Anzeige.
⑤	LIST	Zurück zum vorherigen Menü. Nur für Browser, Medienplayer und PDF-Player Eingaben.
⑥	 	Ermöglichen die Navigation durch ein Untermenü und durch Einstellungen. ↑ : Taste Oben ↓ : Taste Unten ← : Taste Links → : Taste Rechts Im Medienplayer: ◀ : Vorherige Datei ▶ : Nächste Datei Im PDF-Player: ◀ : Vorherigen Seite ▶ : Nächsten Seite
	OK	Ihre Auswahl bestätigen oder Änderungen speichern.
⑦	ADJUST	Für dieses Model nicht verfügbar.
⑧	[MUTE]	Aktiviert oder deaktiviert die Mute-Funktion, wenn das Menü nicht angezeigt wird.
⑨	[COLOR]	Für dieses Model nicht verfügbar.
⑩	[NUMBER]/ ID SET/ ENTER	Geben Sie den Text für die Netzwerkeinstellung oder die ID-Einstellung ein.
⑪	[ID Mode]	ID: ID Modus öffnen NORMAL: ID Modus schliessen
⑫	FORMAT	Ändern des Bildformats.
⑬	[BACK]	Zurück zum vorherigen Menü oder Menü schliessen.
⑭	INFO	Gibt Informationen zur Signalquelle und Auflösung. Drücken Sie die Taste 6 Sekunden lang, um die Fernbedienung zu entsperren.
⑮	OPTIONS	Bearbeitungsleiste anzeigen. Nur für Browser, Medienplayer und PDF-Player Eingaben.
⑯	VOL + / -	Volumen + : Lautstärke erhöhen. Volumen - : Lautstärke verringern.

VORBEREITUNG DER FERNBEDIENUNG

Legen sie die zwei Batterien ein um die Fernbedienung zu benutzen.

VORSICHT

- Verwenden Sie für die Fernbedienung ausschließlich Batterien des hier spezifizierten Typs.
- Legen Sie niemals alte und neue Batterien gemeinsam in die Fernbedienung ein.
- Vergewissern Sie sich, dass die Polung der Batterie der Abbildung entspricht.
- Entfernen Sie die leeren Batterien sofort, um zu verhindern, dass Flüssigkeit in das Batteriefach ausläuft.
- Auslaufende Batterieflüssigkeit könnte zu einer Beschädigung der Fernbedienung und zu einer Verletzung des Anwenders führen.

① Öffnen Sie die Batterieabdeckung.

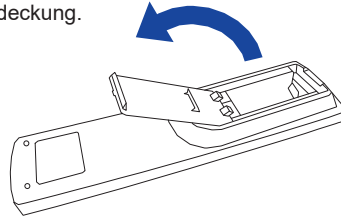

② Legen Sie die zwei AAA Batterien ein. Achten sie beim Einlegen auf die angezeigte Polarität in der Fernbedienung.

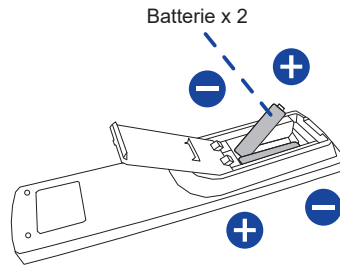

③ Schließen Sie die Batterieabdeckung.

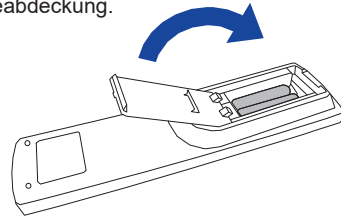

HINWEIS

- Beachten Sie beim herausnehmen der Batterien die obigen Anweisungen.
- Bitte ersetzen Sie die Batterie der Fernbedienung wenn diese, selbst bei einem geringen Abstand zum Empfangssensor des LC Monitors keine Funktion zeigt. Verwenden Sie ausschließlich Batterien des Typs AAA. Es besteht Explosionsgefahr, wenn die Batterien durch einen falschen Typ ersetzt wird.
- Bitte richten Sie die Fernbedienung immer Richtung Empfangssensor des LC Monitors. Dies gewährleistet die beste Funktion.
- Bitte verwenden Sie ausschliesslich die im Lieferumfang enthaltene original iiyama Fernbedienung. Andere auf dem Markt erhältliche Fernbedienungen werden mit diesem LC Monitor nicht funktionieren.
- Gebrauchte Batterien müssen fachgerecht entsorgt werden. Bitte die lokalen Richtlinien beachten.
- Batterien dürfen keiner übermäßigen Hitze wie Sonnenschein, Feuer oder ähnlichem ausgesetzt werden.
- Wenn Sie beabsichtigen, die Fernbedienung für längere Zeit nicht zu benutzen, entfernen Sie die Batterien.

FERNBEDIENUNGS ID

Sie können die Fernbedienung ID einstellen, wenn Sie die Fernbedienung auf bestimmte Monitore verwenden möchten.

ID-Modus (sie befinden sich im ID-Modus): Halten Sie die ID-Taste gedrückt halten, bis die rote LED zweimal blinkt.

Normal-Modus (um den ID-Modus zu verlassen): Halten Sie die NORMAL-Taste gedrückt bis die grüne LED zweimal blinkt.

■ Programmierung ID-Modus Um die ID einer

Fernbedienung zuzuweisen.

1. ID-Modus. Einschalten
2. Drücken und halten Sie die ID SET-Taste, bis die rote LED leuchtet.
3. Mit der Zifferntaste geben Sie die gewünschte ID. ein (01-255)
4. Drücken Sie die ENTER-Taste um die ID zu bestätigen.
5. Die rote LED blinkt zweimal, wenn die ID bestätigt wurde.

HINWEIS

- Durch nicht drücken einer beliebigen Taste innerhalb von 10 Sekunden verlassen sie den ID-Modus.
- Wenn ein EingabeFehler erfolgt ist, warten sie 1 Sekunde die rote LED erlischt dann leuchtet sie wieder Die ID Eingabe kann erneuert erfolgen
- zum Abbrechen oder Stoppen der ID-Programmierung, drücken Sie die ID SET-Taste.
- Es ist notwendig, die ID-Nummer für jeden Monitor einrichten, bevor seine eine ID-Nummer auswählen.

■ ID-Modus verwenden

1. ID-Modus. Einschalten
2. Geben Sie die die ID des Monitors ein, die Sie durch die Zifferntaste steuern möchten.
3. Drücken Sie die ENTER-Taste.

VERWENDUNG DER FERNBEDIENUNG

■ Monitor Ein- oder Ausschalten



Der Monitor ist eingeschaltet und die Stromanzeige leuchtet blau, wenn Sie die Ein-/Ausschalter am Monitor oder der Fernbedienung betätigen. Der Monitor ist ausgeschaltet und die Stromanzeige erlischt, wenn Sie die Ein-/Ausschalter am Monitor oder der Fernbedienung erneut drücken.

HINWEIS

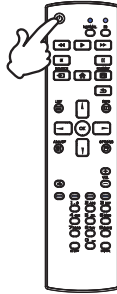
Auch bei Verwendung des Standby-Modus oder durch Ausschalten an der Hauptschalter, wird der Monitor eine geringe Menge an Strom verbrauchen. Trennen Sie das Netzkabel von der Stromversorgung, wenn der Monitor nicht in Gebrauch ist, z.B. während der Nacht, um unnötigen Stromverbrauch zu vermeiden.



■ Anzeigen der Menü Einstellungen

Das Menü erscheint auf dem Bildschirm, wenn Sie die  HOME-Taste der Fernbedienung drücken. Das Menü wird ausgeblendet wenn Sie die  BACK-Taste an der Fernbedienung erneuert drücken.

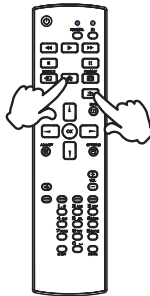

■ Den Cursor vertikal bewegen

Wählen Sie eine Einstellung durch Drücken der  /  -Taste der Fernbedienung, während das Menü am Bildschirm angezeigt wird.

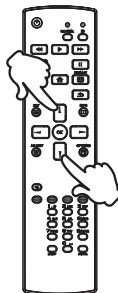

■ Den Cursor horizontal bewegen

Wählen oder Bestätigen Sie eine Einstellung durch Drücken der ◀ / ▶ -Taste der Fernbedienung, während der Menü am Bildschirm angezeigt wird.

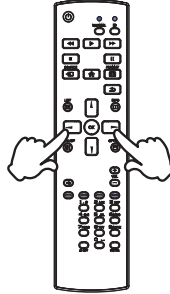

■ Einstellen der Lautstärke

Drücken Sie der + / - -Taste auf der Fernbedienung um die Lautstärke zu verändern, wenn kein Menü auf dem Bildschirm angezeigt wird.

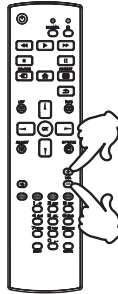

■ Wählen des Eingangssignal

Drücken Sie nacheinander die  SOURCE-Taste der Fernbedienung bis der richtige Eingang angezeigt wird.

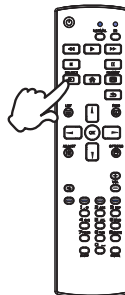

COMPUTER-EINSTELLUNG

■ Signaltiming

Siehe Seite 53, wenn Sie das gewünschte Signaltiming einstellen möchten: KONFORMES TIMING.

■ Windows 10/11 Plug & Play

Der iiyama-LCD-Monitor ist mit dem VESA-Standard DDC2B konform. Die Plug & Play-Funktionen können unter Windows 10/11 benutzt werden, wenn der Monitor mit dem mitgelieferten Signalkabel an einen DDC2B-konformen Computer angeschlossen wird.

HINWEIS

■ Weitere Informationen zum Herunterladen des Touchscreen-Monitortreibers finden Sie auf der Website: <https://iiyama.com>

■ Monitortreiber werden in den meisten Fällen für Macintosh- oder Unix-Betriebssysteme nicht benötigt. Um weitere Informationen zu erhalten, wenden Sie sich bitte an Ihren Computerhändler.

■ Einschaltsequenz

Schalten sie erst den Monitor an und danach den Computer.

■ Betriebssysteme mit Touch Unterstützung:

OS Version (Windows)	Windows		
	Win 8, 10, 11	Win 7	XP
Unterstützte Touchpunkte	Multi-touch		1
Unterstützte Plattform und IO-Schnittstell	I2C/USB	USB	
Hinweis	Windows inbox Treiber (Kein Treiber erforderlich)		Single-touch (Treiber erforderlich)

OS Version (Linux Distribution)	Android	Ubuntu	Fedora	Debian	RHEL	SUSE
	7,0~14	18,04~24,04	22~38	9~11	8~9,1	15-SP3~15-SP5
Unterstützte Touchpunkte	Multi-touch					
Unterstützte Kernel-Version	4,4~6,2	4,15~6,8	4,0-6,2	4,19-5,10	4,18~5,10	3,10~5,14
Unterstützte Plattform und IO-Schnittstell	USB/I2C			x86 (USB)		
Hinweis	Treiber unterstützt Multi-touch *					

OS Version (Mac OS)	Mac OS 10,14 ~14
Unterstützte Touchpunkte	Multi-touch
Unterstützte Plattform und IO-Schnittstell	USB
Hinweis	Treiber unterstützt Multi-touch *

* Den Multi-touch-Treiber finden Sie auf unserer Website (<https://iiyama.com>).

BILDSCHIRM-SETUP

Befolgen Sie die OOB (Out of Box Experience) -Anweisungen, um die Bildschirmeinrichtung abzuschließen.

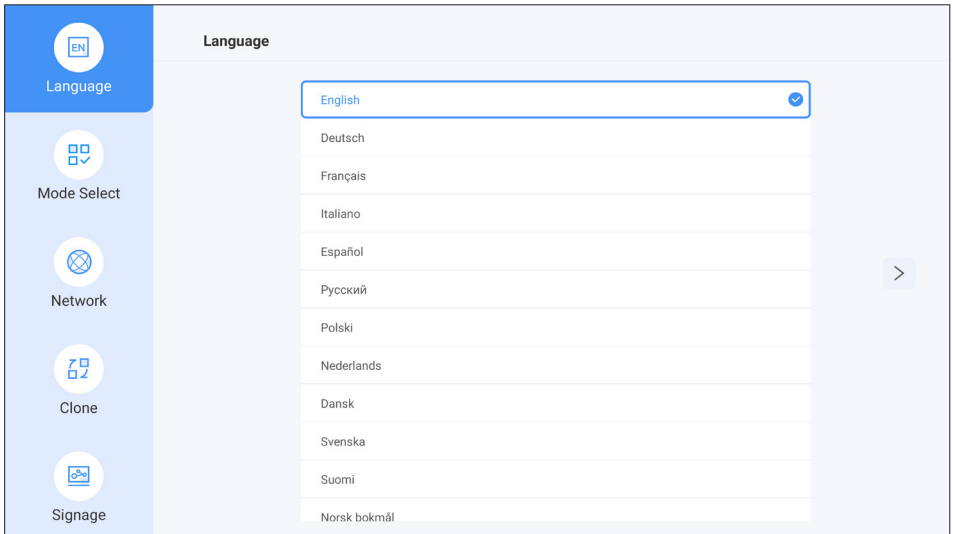
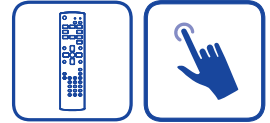

DEUTSCH

[HANDFLÄCHENABLEHNUNG FUNKTION]

Die Handflächenablehnung ist eine Möglichkeit, Berührungen mit "großer Kontaktfläche" bei der Fingerberührung zu ignorieren

Eine große Kontaktfläche: Handfläche, geballte Faust, Ellbogen, Arm usw.

Wenn Sie den Bildschirm mit einer so großen Kontaktfläche berühren, wird die Handflächenablehnung aktiviert und die Berührungsaktion wird vom Bildschirm nicht erkannt.

MONITOR BEDIENEN

Um das bestmögliche Bild zu bieten, besitzt der iiyama-LCD-Monitor die Voreinstellung KONFORMES TIMING, die auf Seite 53 erläutert wird. Sie können das Bild auch mit den folgenden Vorgängen anpassen.

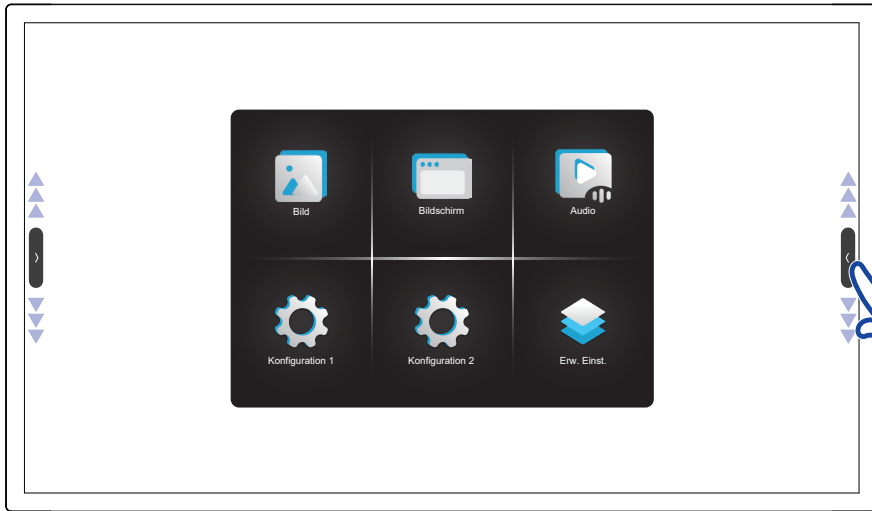
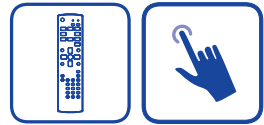

- ① Drücken Sie auf die HOME taste auf der Fernbedienung, um das Bildschirm-Menü (OSD) aufzurufen.
- ② Wählen Sie das Menü aus, um eine entsprechende Anpassung oder Einstellung vorzunehmen.

HINWEIS

- Berühren Sie den Bildschirm 3 Sekunden lang irgendwo mit Ihrem Finger und die Seitenleiste wird angezeigt. Berühren Sie entweder die linke oder die rechte Seitenleiste, um weitere Inhalte anzuzeigen.

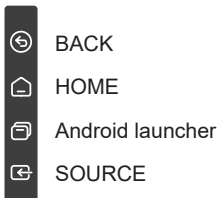

- Wenn das Menü automatisch ausgeblendet wird, werden alle vorgenommenen Einstellungen automatisch gespeichert. Während Sie das Menü verwenden, sollte der Anzeigebildschirm nicht ausgeschaltet werden.
- Alle Einstellungen gelten jeweils für alle Signaltimings.

MENÜINHALT EINSTELLEN

Bild Picture



Einstellenselement	Problem / Option		
Helligkeit * ¹ Brightness	Zu dunkel Zu hell	▶▶	
Kontrast * ² Contrast	Zu matt Zu intensiv	▶▶	
Schärfe * ² Sharpness	Zu Unscharf Zu Scharf	▶▶	
Schwarzwert * ² Black level	Schwarz ist zu dunkel Schwarz ist zu hell	▶▶	
Tönung * ² Tint	Starker "Pink-Stich" Starker "Grün-Stich"	▶▶	
Farbe * ² Color	Zu flau Zu kräftig	▶▶	
Rauschunterdrückung * ² Noise reduction	Aus	Rauschminderung ist auf Aus eingestellt.	
	Niedrig	Im geringen Umfang Bildrauschen, verursacht von verschiedenen Media Player, reduzieren.	
	Mittel	Bildrauschen verursacht von verschiedenen Mediaplayer, mittel reduzieren.	
	Hoch	Bildrauschen verursacht von verschiedenen Mediaplayer, stärker reduzieren.	
Gamma-Auswahl Gamma selection	Stellen Sie den Gamma-Wert ein. Nativ / 2.2 / 2.4 / Sgamma / D-image		
Niedriges blaues Licht Low blue light	Aus	Terug naar normaal.	
	Ein	Blauw licht wordt verminderd.	
Farbtemperatur Color temperature	3000K	9300K	
	4000K	10000K	
	5000K	Nativ	Ursprüngliche Farbtemperatur
	6500K	Benutzer 1	Benutzervoreinstellung 1
	7500K	Benutzer 2	Benutzervoreinstellung 2

Bild Picture



Einstellungselement	Option				
Farbsteuerung *3 Color control	Benutzerfarben einstellen.				
	Für Benutzer 1	<table border="1"> <tr><td>R</td></tr> <tr><td>G</td></tr> <tr><td>B</td></tr> </table> <p>Zu schwach Zu stark</p>	R	G	B
	R				
G					
B					
Für Benutzer 2	2000K-10000K				
Over-scan *2 Overscan	Aus	Overscan beheben.			
	Ein	Bildschirmränder werden beschnitten.			
Bildrücksetzung Picture reset	Abbrechen	Zurück zum Menü.			
	Ok	Bild werden auf werkseitig voreingestellten Werte wiederhergestellt.			

DEUTSCH

- *1 Stellen Sie die Helligkeit ein, wenn Sie den Monitor in einem dunklen Raum verwenden, und die Bildschirmanzeige zu dunkel ist.
Die Helligkeitseinstellung ist deaktiviert, wenn die "Helligkeit" unter "Bildschirmschoner" aktiviert ist.
- *2 Für Medienplayer, Browser, CMS, Dateimanager, Medienplayer, PDF-Player und Benutzerdefiniert Eingaben nicht verfügbar.
- *3 Nur verfügbar, wenn "Farbtemperatur" auf "Benutzer 1" oder "Benutzer 2" eingestellt ist.

Bildschirm Screen

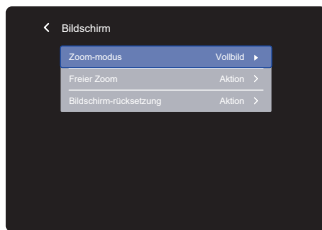

Einstellungselement	Option	
Zoom-modus * ¹ Zoom mode	Vollbild	Bei einer 4:3 Darstellung wird das Bild horizontal bis zum Rand vergrößert. Bei einer 16:9 Darstellung wird das Seitenverhältnis beibehalten.
	4:3	Alle Anzeigen im 4:3 Verhältnis darstellen.
	Real	Das Bild wird im 1:1 Format dargestellt.
	21:9	Alle Anzeigen im 21:9 Verhältnis darstellen.
	Benutzerdefiniert	Anpassen des Zoom-Bildschirms.
Freier Zoom * ² Custom zoom	Zoom	Zoomen Sie die horizontale und vertikale Größe des Bildes gleichzeitig.
	H Zoom	Zoomen Sie die horizontale Größe des Bildes.
	V Zoom	Zoomen Sie die vertikale Größe des Bildes.
	Horizontale Bildlage * ³	Zoom / H Zoom-Werte.
	Vertikale Bildlage * ³	Zoom / V Zoom-Werte.
Bildschirm-rücksetzung Screen reset	Abbrechen	Zurück zum Menü.
	Ok	Bildschirm werden auf werkseitig voreingestellten Werte wiederhergestellt.

*¹ Für Browser, CMS, Dateimanager, Medienplayer, PDF-Player und Benutzerdefiniert Eingaben nicht verfügbar.

*² Sie kann nur ausgewählt werden, wenn die "Zoom-modus" auf "Benutzerdefiniert" eingestellt ist.

*³ Nicht verfügbar, wenn der Wert von "Zoom", "H Zoom" und "V Zoom" "0" ist.

Audio

Audio

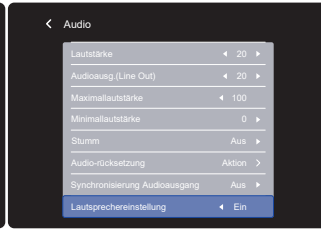
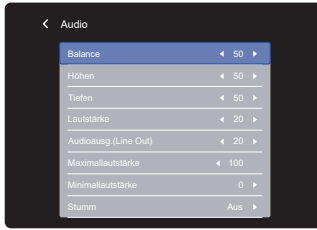

DEUTSCH

Einstellungselement	Problem / Option	
Balance Balance	Lautstärke Links erhöhen. Lautstärke Rechts erhöhen. ▶▶	
Höhen Treble	Zu schwach Zu stark ▶▶	
Tiefen Bass	Zu schwach Zu stark ▶▶	
Lautstärke Volume	Zu leise Zu laut ▶▶	
Audioausg. (Line Out) Audio out (line out)	Stellt die Audio-Ausgang Lautstärke an. Zu leise Zu laut ▶▶	
Maximallautstärke Maximum volume	Stellen Sie die maximale Lautstärke ein. ▶▶	
Minimallautstärke Minimum volume	Stellen Sie die Mindestlautstärke ein. ▶▶	
Stumm Mute	Aus	Stellt den Ton in der vorherigen Lautstärke wieder her.
	Ein	Schaltet den Ton vorübergehend aus.
Audio-rücksetzung Audio reset	Abbrechen	Zurück zum Menü.
	Ok	Audio werden auf werkseitig voreingestellten Werte wiederhergestellt.
Synchronisierung Audioausgang Audio out sync	Aus	Die Lautstärke des Lautsprechers weicht von der Lautstärke des Audioausgangs (Line-Out) ab.
	Ein	Die Lautstärke des Lautsprechers stimmt mit der Lautstärke des Audioausgangs (Line-Out) überein.
Lautsprechereinstellung Speaker setting	Aus	Deaktivieren Sie den eingebauten Lautsprecher.
	Ein	Aktivieren Sie den eingebauten Lautsprecher.

Konfiguration 1 Configuration 1



Einstellungselement	Option	
Android -Startprogramm Android launcher	Aktivieren Sie den Android-Launcher in den Einstellungen, um auf die Funktion zuzugreifen.	
Einschaltzustand Switch on state	Anschaltung erzwingen Der Monitor wird eingeschaltet, wenn das Gerät ans Stromnetz angeschlossen wird.	
	Ausschalten Der Monitor bleibt ausgeschaltet, wenn das Gerät ans Stromnetz angeschlossen wird.	
	Letzter Zustand Der Monitor kehrt zum vorherigen Status (Ein/Aus/Standby) zurück, wenn das Gerät ans Stromnetz angeschlossen wird.	
Berührungssperre Touch lock	Aus Touchscreen-Bedienung aktivieren.	
	Ein Touchscreen-Bedienung deaktivieren.	
Berührungsmodus *1 Touch mode	Aus Touch Normal (mit Finger oder Stift)	
	Handschuh Touch mit Handschuhen (Unterstützt Dicke +2mm)	
	Durch Glas Touch durch Glas (Unterstützt Dicke +6mm)	
Maus-Modus Mouse mode	Aus Der Maus-Modus ist ausgeschaltet.	
	Ein Die Multi-Touch-Bedienung ist auf Single-Touch-Bedienung umgestellt.	
Bildschirmschoner Panel saving	Helligkeit	Aus Die anpassung der Hintergrundbeleuchtung ist ausgeschaltet.
		Ein Die Bildhelligkeit wird auf 40% des Maximalwerts reduziert.
	Pixel shift	Um die Position der Pixel in vier Richtungen leicht zu verschieben (oben, unten, links oder rechts) um ein Einbrenneffekt zu vermindern.
		Autom Position des Bildes automatisch verschieben.
		Aus Pixel shift Funktion ist auf Aus eingestellt.
	Ein Position des Bildes in festgelegten Intervallen verschieben. 10-900 sekunden	
Weißwäsche Zeigen Sie einen komplett weißen Bildschirm an, um das Einbrennen von Bildern zu verhindern. Die empfohlene Anzeigedauer beträgt 4 Stunden oder mehr. Drücken Sie die -Taste, um zum Menü zurückzukehren.		

*1 Bitte schalten Sie den Strom ein und stellen Sie die "Berührungsmodus" Funktion erst nach Abschluss der Monitorinstallation ein. Wenn Sie die Stromversorgung einschalten und den "Berührungsmodus" Funktion vor der Installation des Monitors einstellen, kann dieses zu einer Fehlfunktion oder falschen Touch-Kalibrierung führen. Die maximale Anzahl der Berührungspunkte hängt vom gewählten Modus ab.

	Max. Berührungspunkte
Aus	40*
Handschuh	5
Durch Glas	2

* Die normale Einstellung unter Windows OS ermöglicht bis zu 10 Berührungspunkte.

Konfiguration 1

Configuration 1



DEUTSCH

Einstellungselement		Option
RS232-Routing RS232-routing		Netzwerksteuerungsanschluss auswählen. RS232 / LAN RS232
Startquelle *2 Boot on source	Letz. Eingabe	Wenn das Gerät eingeschaltet wird, startet das Gerät mit der gleichen Einstellung wie vor dem letzten Ausschalten des Geräts. Aus / Ein
	Eingabe	Wählen Sie die Eingangsquelle beim Einschalten aus. HDMI1 / HDMI2 / DisplayPort / Browser / CMS / Dateimanager / Medienplayer / PDF-Player / Benutzerdefiniert
	Wdg.-Liste	Wählen Sie den Playlist-Index für Browser, Medienplayer und PDF-Player.
WOL WOL	Aus	Deaktivieren Sie die Wake-on-LAN-Funktion.
	Ein	Aktivieren Sie die Wake-on-LAN-Funktion.
Konfiguration rücksetzen Configuration1 reset	Abbrechen	Zurück zum Menü.
	Ok	Konfiguration1 werden auf werkseitig voreingestellten Werte wiederhergestellt.
Werkseinstellung Factory reset	Abbrechen	Zurück zum Menü.
	Ok	Einstellungen ab Werk werden wiederhergestellt.

*2 Keine Failover-Funktion, das System behält die Quelle bei, auch wenn die Quelle kein Signal ausibt.

Konfiguration 2 Configuration 2

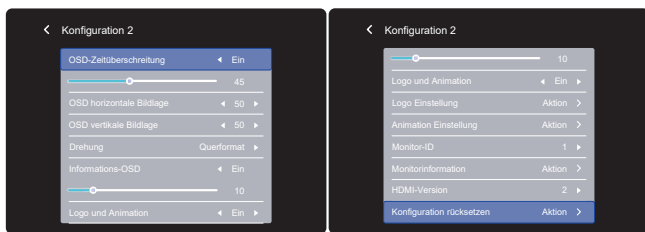

Einstellungselement	Problem / Option	
OSD-Zeitüberschreitung OSD timeout	Sie können die Anzeigezeit für das OSD-Menü auf 5 bis 120 Sekunden einstellen. Aus / Ein (5 - 120 sekunden) ▶▶	
OSD horizontale Bildlage OSD H Position	OSD zu weit links OSD zu weit rechts ▶▶	
OSD vertikale Bildlage OSD V Position	OSD zu weit unten OSD zu weit oben ▶▶	
Drehung System Rotation	Querformat	Das OSD im Querformat angezeigt.
	Hochformat	Das OSD im Hochformat angezeigt.
Informations-OSD Information OSD	Stellen Sie ein, wie lange die Informationen in der oberen rechten Ecke des Bildschirms angezeigt werden, wenn die Eingangsquelle umgeschaltet wird. Aus / Ein (1 - 60 sekunden) ▶▶	
Logo und Animation Logo and animation	Aus	Das iiyama-Logo und die Animation werden beim Einschalten des Monitors nicht angezeigt.
	Ein	Das iiyama-Logo und die Animation werden beim Einschalten des Monitors angezeigt.
	Nutzer	Benutzerdefinierte Logo anzeigen wenn das Monitor eingeschaltet ist.
Logo Einstellung * ¹ Logo setting	Wählen Sie Boot-Logo.	
Animation Einstellung * ¹ Animation setting	Wählen Sie Boot-Animation.	
Monitor-ID Monitor ID	Monitor-ID festlegen. 1 - 255	
Monitorinformation Monitor information	Zeigt Informationen zu Ihrem Monitor an, einschließlich Modellname, Seriennummer, Betriebsstunden und Software-Version.	
HDMI-Version * ² HDMI version	HDMI Version auswählen. 2 / 1.4 / Autom	
Konfiguration rücksetzen Configuration2 reset	Abbrechen	Zurück zum Menü.
	Ok	Konfiguration2 werden auf werkseitig voreingestellten Werte wiederhergestellt.

*¹ Die "Logo Einstellung" und "Animation Einstellung" sind nur verfügbar, wenn Sie "Nutzer" für "Logo und Animation" funktion wählen.

Einschalt-Logoformat: bmp / 1920x1080 / 16 bit / RGB565

Einschalt-Animationsformat: 4K verfügbar / png (normal) / Bildsequenz abspielen

*² Nur HDMI-Eingang

Erw. Einst. Advanced Option

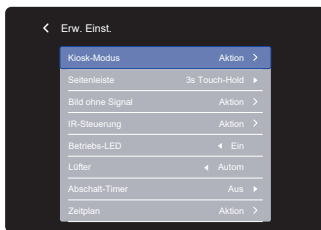

DEUTSCH

Einstellungs-element	Option	
Kiosk-Modus * ¹ Kiosk mode	Schränken Sie die Funktionalität des Monitors ein, sodass er nur für bestimmte Zwecke genutzt werden kann. Geben Sie das Passwort ein, das Sie bei der ersten Bildschirmeinrichtung festgelegt haben. Kiosk-Modus (ein / aus) / Passwort ändern	
Seitenleiste Side bar	Wählen Sie die Anzeige Einstellung für die Seitenleiste.	
	3s Touch-Hold	Berühren Sie den Bildschirm 3 Sekunden lang, um ihn anzuzeigen.
	Immer aus	Immer ausblenden
	Immer an	Immer anzeigen
Bild ohne Signal No signal image	Passen Sie das Bild für den Bildschirm ohne Signal an. Bild / Leitfaden für Bürosprechungen / Titel / Raum / Datum und Uhrzeit / Dauer (30 Minuten / 1 Stunde / 1,5 Stunden / 2 h / 2,5 Stunden / 3 Stunden / aus) / Farbe des Textes (Weiß / Schwarz) / Aktuelle Zeit anzeigen	
Motorisierter Ständer * ² Motorized stand	Wenn Sie einen motorisierten Ständer verwenden, können Sie die Höhe verstellen und ihn individuell an Ihre Bedürfnisse anpassen.	
	Hoch	Den motorisierten Ständer anheben.
	Runter	Den motorisierten Ständer absenken.
	Steckplatz 1 / Steckplatz 2	Die gewünschte Höhe in Steckplatz 1 oder Steckplatz 2 speichern.
IR-Steuerung IR control	Wählen Sie den Betriebsmodus der Fernbedienung.	
	Entsperren * ³	Freigeschaltet
	Alles sperren	Sperren Sie alle Fernbedienungen Funktionen.
	Sperre (außer Ein/Aus)	Sperren Sie alle Funktionen außer Power auf der Fernbedienung.
	Sperre (außer Lautst.)	Sperren Sie alle Funktionen außer der Lautstärke auf der Fernbedienung.
Alle sperren außer PWR&VOL	Sperren Sie alle Funktionen außer der Power und Lautstärke auf der Fernbedienung.	
Betriebs-LED Power LED light	Aus	Die Stromanzeige ist ausgeschaltet.
	Ein	Die Stromanzeige ist eingeschaltet.
Lüfter * ⁴ Fan	Aus	Lüfter ist auf Aus eingestellt.
	Ein	Lüfter ist auf Aus eingestellt.
	Autom	Der Lüfter schaltet sich automatisch ein, wenn die Innentemperatur des Monitors 50°C oder höher erreicht.
Abschalt-Timer Off timer	Stellen Sie ein, wenn das Monitor ausgeschaltet werden soll. (in Stunden) Aus / Ein (1 - 24 stunden)	

Erw. Einst. Advanced Option



Einstellungs-element	Option			
Zeitplan Schedule	Zeitplanliste	Bis zu 7 Zeitpl\u00e4ne k\u00f6nnen eingestellt werden.		
	Startzeit * ⁵	Einschaltzeit einstellen.		
	Endzeit * ⁵	Ausschaltzeit einstellen.		
	Eingabe	Signaleingang w\u00e4hlen, mit welchem das Monitor automatisch das n\u00e4chste Mal eingeschaltet werden soll. HDMI1 / HDMI2 / DisplayPort / Browser / CMS / Dateimanager / Medienplayer / PDF-Player / Benutzerdefiniert		
	Wdg.-Liste	Legen Sie die Dateien fest, die aus den Wiedergabelisten des Browser, Medienplayer und PDF-Player.		
	Wochentage	Wochentag einstellen. SO / MO / DI / MI / DO / FR / SA		
	Jede woche	Wochenintervalle wiederholen. Aus / Ein		
	Erm\u00f6glichen * ⁶	Zeitplan aktivieren / deaktivieren.		
HDMI mit einem Kabel HDMI with One Wire	Aus	Die HDMI with One Wire ist ausgeschalten.		
	Ein	Steuern Sie alle per HDMI-Kabel verbundenen Ger\u00e4te mit einer Fernbedienung.		
HDMI mit One-Wire-Abschaltung HDMI with One Wire Power Off	Aus	Die HDMI with One Wire Power Off ist ausgeschalten.		
	Ein	Verwenden Sie die Ein-/Ausschalttaste am Ger\u00e4t, das mit dem HDMI-Kabel verbunden ist, um in den Standby-Modus zu wechseln.		
Autom. Signalerkennung * ⁷ Auto signal detection	Aus	Deaktivieren Sie die Auto signal detection.		
	Alles * ⁸	Erkennt automatisch alle Quellen, wenn kein Signal am Standardeingang vorhanden ist und w\u00e4hlt das verf\u00fcgbare Signal automatisch aus.		
	Failover	Erkennt Quellen automatisch in benutzerdefinierter Reihenfolge, wenn kein Signal am Standardeingang vorhanden ist und w\u00e4hlt das verf\u00fcgbare Signal automatisch aus.		
Sprache Language	English	Englisch	Deutsch	Deutsch
	Fran\u00e7ais	Franz\u00f6sisch	Italiano	Italienisch
	Espa\u00f1ol	Spanisch	Русский	Russisch
	Polski	Polnisch	Nederlands	Holl\u00e4ndisch
	Dansk	D\u00e4nisch	Svenska	Schwedisch
	Suomi	Finnisch	Norsk bokm\u00e5l	Norwegisch
	\u010c\u011b\u0161tina	Tschechisch		

Erw. Einst. Advanced Option

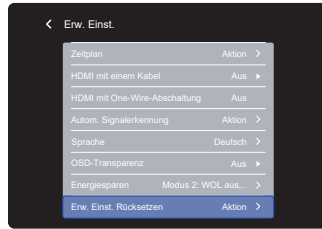

Einstellungselement	Option
OSD-Transparenz OSD Transparency	Der Hintergrund des OSD wird transparent gemacht Aus / Ein (5 - 100) ▶◀
Energiesparen Power Saving	Modus 1: WOL aus, Wecken der Quelleneingänge aus, Hintergrundbeleuchtung aus Modus 2: WOL aus, Wecken der Quelleneingänge ein, Hintergrundbeleuchtung aus Modus 3: WOL ein, Wecken der Quelleneingänge aus, Hintergrundbeleuchtung aus Modus 4: WOL ein, Wecken der Quelleneingänge ein, Hintergrundbeleuchtung aus
Erw. Einst. Rücksetzen Advanced option reset	Abbrechen Zurück zum Menü.
	Ok Die Erweiterten Einstellungen werden auf die Werkseinstellungen zurückgesetzt.

*1 Im Kiosk-Modus deaktivierte Funktionen

Konfiguration 1	Android-Startprogramm
Konfiguration 2	Logo und Animation
	Logo Einstellung
	Animation Einstellung
Erw. Einst.	Bild ohne Signal

*2 Deaktiviert, wenn keine Verbindung zu einem motorisierten Ständer besteht.

*3 Zum Entsperren, die **i** INFO-Taste auf der Fernbedienung 6 Sekunden lang gedrückt halten.

*4 Wenn der Bildschirm in einer Tisch/Pult Position verwendet wird, schalten Sie bitte die "Lüfter" funktion des Gerätes über das Menu ein.

*5 Die "Startzeit" muss kleiner als die "Endzeit" sein.

*6 Anpassungen an "Ermöglichen" sollten erst vorgenommen werden, nachdem "Startzeit", "Endzeit", "Eingabe" und "Wochentage" korrekt eingestellt wurden.

*7 Der Monitor erkennt und wählt die verfügbare Signalquelle automatisch aus.



*8 Reihenfolge der Feststellung: HDMI1 → HDMI2 → DisplayPort → Browser → CMS → Dateimanager → Medienplayer → PDF-Player → Benutzerdefiniert

ANDROID LAUNCHER VERWENDEN

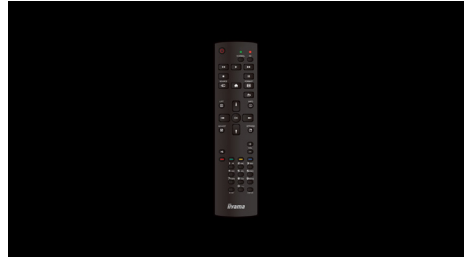
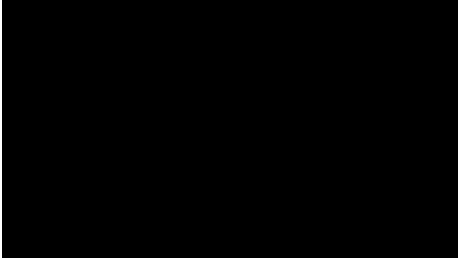
Bildschirmaufforderung



Zeigen Sie den Android Launcher mit einer der folgenden Methoden an:

- Drücken Sie die  HOME-Taste und die Nummer 1668 auf der Fernbedienung.
- Wählen Sie das Menü "Android-Startprogramm" in "Konfiguration 1".
- Berühren Sie  "Android-Launcher" in der Seitenleiste.

Android-Launcher

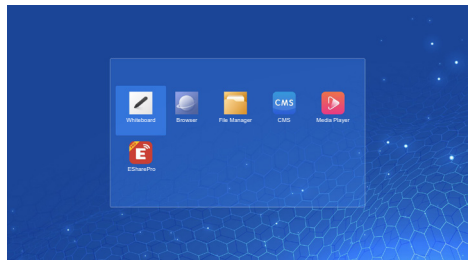
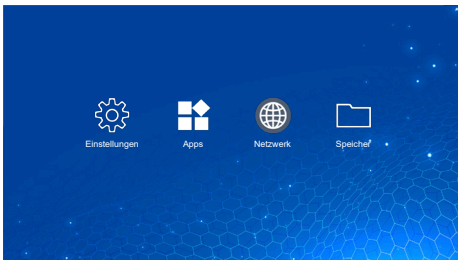

* Ein Android-Upgrade ist für dieses Modell nicht verfügbar.

- Einstellungen : Gehe zu den App-Einstellungen.
- Apps : Alle Apps anzeigen. (Whiteboard / Browser / File Manager / CMS / Media Player / ESharePro)
- Netzwerk : Ethernet einstellen.
- Speicher : Aktuelle Android-Speicherinformationen anzeigen.

HINWEIS

■ Unterstütztes Dateisystem
FAT32

■ Unterstütztes Dateiformat

- Musik: MP3, M4A, AAC, LPCM
- Video: 3G2, 3GP, AVI, F4V, FLV, MP4, M2TS, M2V, M4V, MKV, MOV, MPEG, MTS, OGM, PMP, TP, TS, VOB, WEBM
- Bild: JPG, JPEG, BMP, PNG, GIF

Einstellungen

Netzwerk & Internet Network & internet



DEUTSCH

Artikel	Option	
WLAN * Wi-Fi	Setzen Sie die WiFi-Funktion auf Aktivieren / Deaktivieren um sich mit einem WiFi-Gerät zu verbinden.	
	Wi-Fi-Liste	Eine Liste von WLAN-Netzwerken anzeigen.
	WLAN hinzufügen	Netzwerkname
		Sicherheit
		Erweiterte Optionen
	WLAN-Einstellungen	WLAN automatisch aktivieren
Über öffentliche Netzwerke informieren		
Gespeicherte WLANs	Erweitert	
Ethernet Ethernet	Gespeicherte WLANs	
	WLAN-Netzwerke auf diesem Monitor speichern.	
	Erweiterte Einstellungen. Aktivieren / Deaktivieren	
	IP-Adresse	Weist die IP Adresse für diesen Monitor zu.
	Netmask	Weist die Netzmaske für diesen Monitor zu.
	Gateway	Weist die Gateway für diesen Monitor zu.
	DNS1	DNS-Server-Adresse zuweisen.
DNS2		
Ethernet-IP-Modus	Static	
	DHCP	
Hotspot * Hotspot	WLAN-Hotspot	Setzen Sie die Hotspot-Funktion. Aktivieren / Deaktivieren (Name des Hotspots / Sicherheit / Passwort des Hotspots / Band für Zugangspunkt / Hotspot automatisch deaktivieren)

* Verfügbar bei Verbindung mit WLAN-Dongle.

Apps & Benachrichtigungen

Apps & notifications

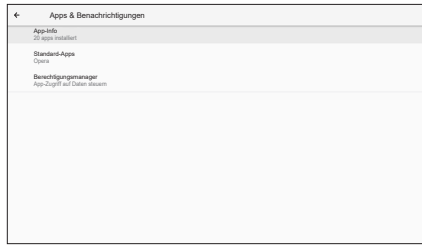

Artikel	Option	
App-Info App info	Anwendungsinformationen anzeigen.	
Standard-Apps Default apps	Browser-App	Festlegen der Standardanwendungen.
	Start-App	
	Links öffnen	
Berechtigungsmanager Permission manager	App-Berechtigungen	App-Berechtigungen einstellen.

Display

Display

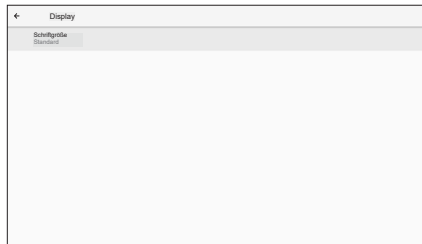

Artikel	Option	
Schriftgröße Font size	Klein	Legen Sie die Schriftgröße fest.
	Standard	
	Groß	
	Am größten	

Anzeige der Beschilderung Signage display

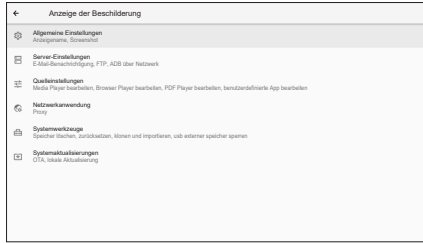

Artikel	Option		
Allgemeine Einstellungen General settings	Name der Signage-Anzeige	Display Netzwerkname einstellen.	
	Screenshot	Aktivieren / Deaktivieren (Intervall, Startzeit, Endzeit, Wiederholen, Speichern unter, Bereinigungs-Screenshots, Screenshots per E-Mail senden)	
Server-Einstellungen Server settings	Benachrichtigung per Email	Aktivieren / Deaktivieren (SMTP, E-Mail Manager, Test)	
	FTP	Aktivieren / Deaktivieren (Konto, Passwort, Speicherpfad, Port)	
	ADB über Netzwerk	ADB-Funktion Aktivieren / Deaktivieren.	
Quelleneinstellungen Source settings	Medienplayer bearbeiten	Bearbeiten Sie die Wiedergabelisten- und Effekt-Einstellungen für den Media Player.	
	Browser Player bearbeiten	Browser-Liste und Effekt-Einstellungen bearbeiten.	
	PDF Player bearbeiten	Bearbeiten Sie die Wiedergabelisten- und Effekt-Einstellungen für den Media Player.	
	Speicherpfad	Legen Sie den Speicherort für Browser, Medienplayer und PDF-Player.	
	Benutzerdefinierte App	Wählen Sie die App aus, die unter dem benutzerdefinierten Kanal geöffnet wurde.	
Netzwerkanwendung Network application	Proxy	Den Proxy-Server einstellen. Aktivieren / Deaktivieren (Proxy-Hostname: IP-Adresse des Proxyservers, Proxy-Port: Portnummer des Proxyservers, Art: Proxyservertyp) Authentifizierung / Benutzername / Passwort	
Systemwerkzeuge System tools	Löschen des Speichers	Löschen Sie alle Daten in den Signage Ordnern. Alles / Interne Speicherung / USB-Speicher	
	Zurücksetzen	Alle Daten löschen Einstellungen ab Werk werden wiederhergestellt.	
	Klonen und importieren	Anzeigeeinstellungen für Beschilderungen exportieren	Kopieren Sie die Signage-Displaykonfiguration, die OSD-Einstellungen und die Mediendateien.*
		Importieren	Importieren aus dem Signage-Ordner. Interner Speicher / Externer Speicher
	USB externer Speicher Sperren	Sperren / Entsperren des externen USB-Speichers.	
Systemaktualisierungen System updates	OTA	Firmware Update.	
	Lokale Aktualisierung		

* Mediendateien sind die Medieninhalte, die beim Erstellen von Wiedergabelisten in den Browser-, Medienplayer- und PDF-Player-Quellen auf dieses Gerät kopiert werden.

Sicherheit

Security

Artikel	Option
Apps zur Geräteverwaltung Device admin apps	Informationen zur Speicherung von Berechtigungsnachweisen anzeigen.
Unbekannte Herkunft Unknown sources	Aktivieren / Deaktivieren der Installation von Apps aus unbekanntem Quellen.

System

System

Artikel	Option	
Sprache und Eingabe Language & Input	Sprachen	Stellen Sie die Sprache, Tastatur und Eingabemethode ein.
	Bildschirmtastatur	Sprache: English / Deutsch / Français / Italiano / Español / Русский / Polski / Nederlands / Dansk / Svenska / Suomi / Norsk bokmål / Čeština
	Physische Tastatur	
Datum und Uhrzeit Date & time	Zeit aus Netzwerk verwenden	Stellen Sie die Datum und Uhrzeit. Automatisches Datums- und Zeitformat im 24-Stunden-Format verwenden.
	Zeitzone	
	NTP-Server	

Über das Gerät About device



Artikel	Option	
Rechtliche Hinweise Legal information	Lizenzen Dritter	<p>Hauptinformationen: Rechtliche / Modell / Android Version / Build Nummer / Build Version</p> <p>Automatische Suche nach .zip von USB. Wenn Sie die aktualisierte ZIP-Datei auswählen, wird die Monitor neu gestartet und das Update wird gestartet.</p>
	System-WebView-Lizenzen	
Modell Model	Modell	
	Seriennummer	
	Hardwareversion	
Android-Version Android version	Android-Version	
	Android-Sicherheitsupdate	
	Kernel-Version	
	Build-Nummer	
Build-Nummer Build number		
Build version Build version		

■ Schnelle Info

Drücken Sie die  INFO-Taste und die Nummer 77 auf der Fernbedienung, um das Netzwerk und die Monitorinformationen zu bestätigen.

[Whiteboard]

Die Whiteboard-Anwendung ist nützlich für Geschäftspräsentationen, Meetings, Schulungen und mehr. Mit der Touch-Steuerung können Sie ganz einfach Linien, Formen und Tabellen erstellen und auch Bilder und Videos einfügen.

[Browser]

Suchen Sie nach einer Adresse oder geben Sie sie ein, um zur gewünschten Webseite zu gelangen. Personalisieren Sie Ihren Browser mit einem Opera-Konto.

[File Manager]

Durchsuchen Sie die im internen Speicher (einschließlich USB) gespeicherten Dateien.

[Media Player]

- Datei abspielen: Wählen Sie die abzuspielende Datei
- Abspiel-Reihenfolge: Legen Sie die Wiedergabereihenfolge der Dateien fest
- Abspiel-Modus: Einstellen des Wiedergabemodus
- Bildstil: Einstellen der Bildgröße
- Liste erschaffen: Erstellen einer neuen Wiedergabeliste

● **Datei abspielen**

1. Wählen Sie "Datei abspielen" aus.
2. Wählen Sie die Datei aus und drücken Sie die Taste OK.
3. Drücken Sie zum Abspielen die Taste OK.

● **Abspiel-Reihenfolge**

Wählen Sie "Abspiel-Reihenfolge" aus.

- **Sequenz:** Dateien in Sequenzen abspielen.
- **Rückwärts:** Dateien rückwärts abspielen.
- **Zufällig:** Alle Dateien in der Liste werden nach dem Zufallsprinzip abgespielt.
- **Zyklus:** Alle Dateien in der Liste werden wiederholt wiedergegeben

● **Abspiel-Modus**

Wählen Sie "Abspiel-Modus" aus.

- **Auto:** Autoplay-Dauer. 5s / 15s / 30s / 60s
- **Manuel:** Die Datei manuell abspielen.

● Bildstil











Wählen Sie "Bildstil" aus.

- **Masstab:** Zeigt das Bild in seinem ursprünglichen Seitenverhältnis an.
- **Voll:** Vergrößert das Bild auf den gesamten Bildschirm.

● Liste erschaffen

1. Wählen Sie "Liste erschaffen" aus.
2. Wählen Sie "Datei dazugeben".
3. Wählen Sie die Datei aus und fügen Sie sie der Liste hinzu.

■ Fernbedienung

- : Nach oben verschieben.
- : Nach unten verschieben.
- : Datei aussuchen.
- : Mediadatei abspielen.
- : Bearbeitungsleiste anzeigen.
Alles löschen: Alle Playlist-Dateien löschen.
Zurück: Zurück.
- : Mediadatei anhalten.
- : Um einen Sprung vorwärts 10 Sekunden.
- : Um einen Sprung rückwärts 10 Sekunden.
- : Stoppen Sie die Wiedergabedatei und kehren Sie zum Menü zurück.
- : Vorherige Datei
- : Nächste Datei

[EShare Pro]

EShare Pro ist eine Multiscreen-InteraktionsApp, die die Benutzererfahrung natürlich und angenehm für Home-Entertainment, Business-Präsentation und Bildungstraining macht.

EShare Pro muss aktiviert werden, um die volle Funktionalität zu erhalten.

Bitte gehen Sie zu https://iiyama.com/gb_en/eshare, um einen Lizenzschlüssel zu erhalten.

[PDF Player]

- Datei abspielen: Wählen Sie die abzuspielende Datei
- Abspiel-Reihenfolge: Legen Sie die Wiedergabereihenfolge der Dateien fest
- Abspiel-Modus: Einstellen des Wiedergabemodus
- Liste erschaffen: Erstellen einer neuen Wiedergabeliste

● **Datei abspielen**

1. Wählen Sie "Datei abspielen" aus.
2. Wählen Sie die Datei aus und drücken Sie die Taste OK.
3. Drücken Sie zum Abspielen die Taste OK.

● **Abspiel-Reihenfolge**

Wählen Sie "Abspiel-Reihenfolge" aus.

- **Sequenz:** Dateien in Sequenzen abspielen.
- **Rückwärts:** Dateien rückwärts abspielen.
- **Zufällig:** Alle Dateien in der Liste werden nach dem Zufallsprinzip abgespielt.
- **Zyklus:** Alle Dateien in der Liste werden wiederholt wiedergegeben

● **Abspiel-Modus**









Wählen Sie "Abspiel-Modus" aus.

- **Auto:** Autoplay-Dauer. 5s / 15s / 30s / 60s
- **Manuel:** Die Datei manuell abspielen.

● **Liste erschaffen**

1. Wählen Sie "Liste erschaffen" aus.
2. Wählen Sie "Datei dazugeben".
3. Wählen Sie die Datei aus und fügen Sie sie der Liste hinzu.

■ Remote control

- : Nach oben verschieben.
- : Nach unten verschieben.
- : Datei aussuchen.
- : PDF-Datei abspielen.
- : Bearbeitungsleiste anzeigen.
 - Alles löschen:** Alle Playlist-Dateien löschen.
 - Zurück:** Zurück.
- : PDF-Datei anhalten.
- : Vorherige Seite
- : Nächste Seite

STANDBY FUNKTION

Dieses Produkt verfügt über die Standby Funktion. Wenn die Funktion aktiviert ist, wird unnötiger Stromverbrauch durch den Monitor reduziert, während der Monitor nicht bedient wird.

Der Monitor verhält sich für die Standby folgendermaßen. Die Funktion zur Standby, einschließlich der Einstellungen für den Timer, wird vom Betriebssystem gesteuert. Lesen Sie die Bedienungsanleitung für das Betriebssystem, um Informationen über die Konfiguration zu finden.

■ Standby Modus

Wenn das Videosignal vom Computer nicht aktiv sind, geht der Monitor in den Standby Modus über, in dem der Stromverbrauch auf weniger als 0,5W* reduziert wird. Der Bildschirm wird dunkel, und die Stromanzeige blinkt blau. Sie können den Monitor aus dem Standby Modus in wenigen Sekunden wachwecken, wenn Sie entweder auf die Tastatur drücken oder die Maus bewegen.

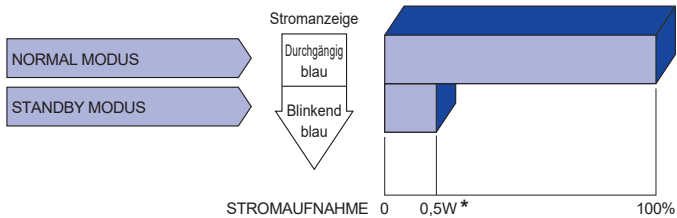

* Wenn die USB-Geräte nicht angeschlossen sind.

FEHLERSUCHE

Falls der Monitor nicht richtig arbeitet, suchen Sie bitte zuerst an Hand dieser Liste nach der Ursache:

1. Überprüfen Sie die Einstellungen wie im Abschnitt MONITOR BEDIENEN beschrieben. Falls der Monitor kein Bild darstellt, gehen Sie zu Punkt 2.
2. Wenn das Problem nicht behoben ist, suchen Sie die Ursache wie unten beschrieben.
3. Sollten Sie ein Problem bemerken, das nicht in der Liste aufgeführt ist und Sie nicht anhand der Vorschläge beheben können, schalten Sie den Monitor aus, trennen Sie den Netzstecker vom Gerät und wenden Sie sich für weitere Hilfe an Ihren Fachhändler.

Problem

Abhilfe

- ① **Kein Bild.**
(Stromanzeige ist aus) Steckt das Stromkabel richtig?
 Hauptschalter auf ON?
 Überprüfen Sie mit Hilfe eines anderen Gerätes, ob überhaupt Strom Steht der vorhanden ist.
- (Stromanzeige ist blau) Ist der Bildschirmschoner aktiviert? Zur Überprüfung bewegen Sie die Maus oder drücken Sie eine Taste des Keyboards.
 Drehen Sie Kontrast und/oder Helligkeit auf.
 Ist der Computer eingeschaltet?
 Ist das Signalkabel richtig eingesteckt?
 Entspricht das Signal Timing den Werten des Monitors?
- (Stromanzeige blinkt blau) Falls der Monitor im Standby Modus ist, bewegen Sie die Maus oder drücken Sie eine Taste des Keyboards.
 Ist der Computer eingeschaltet?
 Ist das Signalkabel richtig eingesteckt?
 Entspricht das Signal Timing den Werten des Monitors?
- ② **Das Bild ist nicht synchronisiert.** Ist das Signalkabel richtig eingesteckt (verpolt)?
 Entspricht das Signal Timing den Werten des Monitors?
- ③ **Das Bild ist nicht in der Mitte.** Entspricht das Signal Timing den Werten des Monitors?
- ④ **Das Bild ist zu dunkel oder zu hell.** Entspricht der Videoausgangspegel den Spezifikationen des Monitors?
- ⑤ **Das Bild wackelt.** Entspricht die Spannungsversorgung den Spezifikationen des Monitors?
 Entspricht das Signal Timing den Werten des Monitors?
- ⑥ **Kein Ton.** Die Audio Geräte (Computer, Soundkarte u.s.w.) sind eingeschalten.
 Das Audiokabel ist richtig angeschlossen.
 Erhöhen Sie die Lautstärke.
 Stummschaltung ist AUS.
 Der Level des Audiosignales ihrer Soundkarte ist innerhalb der Spezifikationen des Monitors.
- ⑦ **Der Sound ist zu laut oder zu leise.** Der Level des Audiosignales ihrer Soundkarte ist innerhalb der Spezifikationen des Monitors.
- ⑧ **Seltsame Geräusche sind zu hören.** Das Audiokabel ist richtig angeschlossen.

INFORMATIONEN ZUM RECYCLING

Für besseren Umweltschutz bitte schaffen Sie nicht Ihren Monitor ab.

Besichtigen Sie bitte unsere Web site: <https://iiyama.com> für die Monitorwiederverwertung.

ANHANG

Irrtum und Änderungen in Design und Spezifikationen vorbehalten.

TECHNISCHE DATEN : ProLite TF3239AS-B1AG

Touch Screen	Technologie	Kapazitiv, geschützt 40 points
	Lichtdurchlässigkeit	87%
	Glas Härtegrad	7H
	Glas Dicke	3mm
	Schnittstellen	USB serial transfer
Grösse-Kategorie		32"
LCD-Fläche	Panel-technologie	IPS
	Grösse	Diagonal: 31,5" (80cm)
	Lochabstand	0,12125mm H × 0,36375mm V
	Helligkeit	500cd/m ² (Typisch ohne Touchpanel) 435cd/m ² (Typisch mit Touchpanel) 130cd/m ² (Standard / Energieeinsparung)
	Kontraste	1200 : 1 (Typisch)
	Ansichtbereich	Horizontal: 178°, Vertikal: 178° (Typisch)
	Reaktionszeit	8ms (Grau zum Grau)
Anzeigefarben		Ca. 16,7 Millionen
Sync-Frequenz		Horizontal: 28,0-160,0kHz, Vertikal: 23-85Hz
Physikalisch Auflösung		1920 × 1080, 2,1 Megapixel
Max. unterstützte Auflösung		1920 × 1080, 60Hz
Eingangsanschluss		HDMI × 2, DisplayPort × 1
LAN-Port		RJ45
Serielle Schnittstelle		RS-232C In
Eingangs-Videosignal		HDMI1, HDMI2, DisplayPort
USB Standard		USB2,0 (DC5V, 500mA)
Anzahl der USB Eingänge Verbindungsart		1 Aufstrom: Typ-B 2 Abstrom: Typ-A
Kopfhöreranschluss *1		ø 3,5mm Minibuchse (Stereo)
Lautsprecher		10W × 2 (Stereolautsprecher)
Maximale Bildschirmgröße		698,40mm B × 392,85mm H / 27,5" B × 15,5" H
Netzquelle		100-240VAC, 50-60Hz, 1,0A
Stromverbrauch *2		50W (Typisch) Standby modus: Maximal 0,5W, Aus modus: Maximal 0,3W
Abmessungen Gewicht		746,0 × 440,5 × 62,5mm / 29,4 × 17,3 × 2,5" (B×H×T) 13,2kg / 29,1lbs
Umgebungsbedingungen		Betrieb: Temperatur 0 bis 40°C / 32 bis 104°F Luftfeuchtigkeit 20 bis 80% (Nicht kondensierend) Storage: Temperatur -20 bis 60°C / -4 bis 140°F Luftfeuchtigkeit 10 bis 90% (Nicht kondensierend)
Zertifikate		CE, UKCA, TÜV-Bauart, EAC, cTÜVus

HINWEIS *1 Der ordnungsgemäße Betrieb von angeschlossenen externen Geräten (außer Kopfhörern) kann nicht garantiert werden.

*2 Wenn die USB-Geräte nicht angeschlossen sind.

TECHNISCHE DATEN : ProLite TF4339AS-B1AG

DEUTSCH

Touch Screen	Technologie	Kapazitiv, geschützt 40 points
	Lichtdurchlässigkeit	87%
	Glas Härtegrad	7H
	Glas Dicke	3mm
	Schnittstellen	USB serial transfer
Grösse-Kategorie		43"
LCD-Fläche	Panel-technologie	IPS
	Grösse	Diagonal: 42,5" (108cm)
	Lochabstand	0,2451mm H × 0,2451mm V
	Helligkeit	500cd/m ² (Typisch ohne Touchpanel) 435cd/m ² (Typisch mit Touchpanel) 105cd/m ² (Standard / Energieeinsparung)
	Kontraste	1200 : 1 (Typisch)
	Ansichtsbereich	Horizontal: 178°, Vertikal: 178° (Typisch)
	Reaktionszeit	8ms (Grau zum Grau)
Anzeigefarben		Ca. 1,07 Milliarden
Sync-Frequenz		Horizontal: 28,0-160,0kHz, Vertikal: 23-85Hz
Physikalisch Auflösung		3840 × 2160, 8,3 Megapixel
Max. unterstützte Auflösung		3840 × 2160, 60Hz
Eingangsanschluss		HDMI × 2, DisplayPort × 1
LAN-Port		RJ45
Serielle Schnittstelle		RS-232C In
Eingangs-Videosignal		HDMI1, HDMI2, DisplayPort
USB Standard		USB2,0 (DC5V, 500mA)
Anzahl der USB Eingänge Verbindungsart		1 Aufstrom: Typ-B 2 Abstrom: Typ-A
Kopfhöreranschluss *1		ø 3,5mm Minibuchse (Stereo)
Lautsprecher		10W × 2 (Stereolautsprecher)
Maximale Bildschirmgröße		941,18mm B × 529,42mm H / 37,1" B × 20,8" H
Netzquelle		100-240VAC, 50-60Hz, 2,0A
Stromverbrauch *2		116W (Typisch) Standby modus: Maximal 0,5W, Aus modus: Maximal 0,3W
Abmessungen Gewicht		997,0 × 585,5 × 63,5mm / 39,3 × 23,1 × 2,5" (B×H×T) 22,1kg / 48,7lbs
Umgebungsbedingungen		Betrieb: Temperatur 0 bis 40°C / 32 bis 104°F Luftfeuchtigkeit 20 bis 80% (Nicht kondensierend) Storage: Temperatur -20 bis 60°C / -4 bis 140°F Luftfeuchtigkeit 10 bis 90% (Nicht kondensierend)
Zertifikate		CE, UKCA, TÜV-Bauart, EAC, cTÜVus

HINWEIS *1 Der ordnungsgemäße Betrieb von angeschlossenen externen Geräten (außer Kopfhörern) kann nicht garantiert werden.

*2 Wenn die USB-Geräte nicht angeschlossen sind.

TECHNISCHE DATEN : ProLite TF5039AS-B1AG

Touch Screen	Technologie	Kapazitiv, geschützt 40 points
	Lichtdurchlässigkeit	87%
	Glas Härtegrad	7H
	Glas Dicke	3mm
	Schnittstellen	USB serial transfer
Grösse-Kategorie		50"
LCD-Fläche	Panel-technologie	VA
	Grösse	Diagonal: 49,5" (126cm)
	Lochabstand	0,285375mm H × 0,285375mm V
	Helligkeit	500cd/m ² (Typisch ohne Touchpanel) 435cd/m ² (Typisch mit Touchpanel) 120cd/m ² (Standard / Energieeinsparung)
	Kontraste	5000 : 1 (Typisch)
	Ansichtbereich	Horizontal: 178°, Vertikal: 178° (Typisch)
	Reaktionszeit	9,5ms (Grau zum Grau)
Anzeigefarben		Ca. 1,07 Milliarden
Sync-Frequenz		Horizontal: 28,0-160,0kHz, Vertikal: 23-85Hz
Physikalisch Auflösung		3840 × 2160, 8,3 Megapixel
Max. unterstützte Auflösung		3840 × 2160, 60Hz
Eingangsanschluss		HDMI × 2, DisplayPort × 1
LAN-Port		RJ45
Serielle Schnittstelle		RS-232C In
Eingangs-Videosignal		HDMI1, HDMI2, DisplayPort
USB Standard		USB2,0 (DC5V, 500mA)
Anzahl der USB Eingänge Verbindungsart		1 Aufstrom: Typ-B 2 Abstrom: Typ-A
Kopfhöreranschluss *1		ø 3,5mm Minibuchse (Stereo)
Lautsprecher		10W × 2 (Stereolautsprecher)
Maximale Bildschirmgröße		1095,84mm B × 616,41mm H / 43,1" B × 24,3" H
Netzquelle		100-240VAC, 50-60Hz, 2,2A
Stromverbrauch *2		137W (Typisch) Standby modus: Maximal 0,5W, Aus modus: Maximal 0,3W
Abmessungen Gewicht		1149,5 × 670,0 × 64,0mm / 45,3 × 26,4 × 2,5" (B×H×T) 28,6kg / 63,1lbs
Umgebungsbedingungen		Betrieb: Temperatur 0 bis 40°C / 32 bis 104°F Luftfeuchtigkeit 20 bis 80% (Nicht kondensierend) Storage: Temperatur -20 bis 60°C / -4 bis 140°F Luftfeuchtigkeit 10 bis 90% (Nicht kondensierend)
Zertifikate		CE, UKCA, TÜV-Bauart, EAC, cTÜVus

HINWEIS *1 Der ordnungsgemäße Betrieb von angeschlossenen externen Geräten (außer Kopfhörern) kann nicht garantiert werden.

*2 Wenn die USB-Geräte nicht angeschlossen sind.

TECHNISCHE DATEN : ProLite TF5539AS-B1AG

DEUTSCH

Touch Screen	Technologie	Kapazitiv, geschützt 40 points
	Lichtdurchlässigkeit	87%
	Glas Härtegrad	7H
	Glas Dicke	4mm
	Schnittstellen	USB serial transfer
Grösse-Kategorie		55"
LCD-Fläche	Panel-technologie	IPS
	Grösse	Diagonal: 54,6" (139cm)
	Lochabstand	0,315mm H × 0,315mm V
	Helligkeit	500cd/m ² (Typisch ohne Touchpanel) 435cd/m ² (Typisch mit Touchpanel) 140cd/m ² (Standard / Energieeinsparung)
	Kontraste	1200 : 1 (Typisch)
	Ansichtsbereich	Horizontal: 178°, Vertikal: 178° (Typisch)
	Reaktionszeit	8ms (Grau zum Grau)
Anzeigefarben		Ca. 1,07 Milliarden
Sync-Frequenz		Horizontal: 28,0-160,0kHz, Vertikal: 23-85Hz
Physikalisch Auflösung		3840 × 2160, 8,3 Megapixel
Max. unterstützte Auflösung		3840 × 2160, 60Hz
Eingangsanschluss		HDMI × 2, DisplayPort × 1
LAN-Port		RJ45
Serielle Schnittstelle		RS-232C In
Eingangs-Videosignal		HDMI1, HDMI2, DisplayPort
USB Standard		USB2,0 (DC5V, 500mA)
Anzahl der USB Eingänge Verbindungsart		1 Aufstrom: Typ-B 2 Abstrom: Typ-A
Kopfhöreranschluss * ¹		ø 3,5mm Minibuchse (Stereo)
Lautsprecher		10W × 2 (Stereolautsprecher)
Maximale Bildschirmgröße		1209,6mm B × 680,4mm H / 47,6" B × 26,8" H
Netzquelle		100-240VAC, 50-60Hz, 2,3A
Stromverbrauch * ²		139W (Typisch) Standby modus: Maximal 0,5W, Aus modus: Maximal 0,3W
Abmessungen Gewicht		1274,0 × 745,0 × 65,0mm / 50,2 × 29,3 × 2,6" (B×H×T) 39,6kg / 87,3lbs
Umgebungsbedingungen		Betrieb: Temperatur 0 bis 40°C / 32 bis 104°F Luftfeuchtigkeit 20 bis 80% (Nicht kondensierend) Storage: Temperatur -20 bis 60°C / -4 bis 140°F Luftfeuchtigkeit 10 bis 90% (Nicht kondensierend)
Zertifikate		CE, UKCA, TÜV-Bauart, EAC, cTÜVus

HINWEIS *¹ Der ordnungsgemäße Betrieb von angeschlossenen externen Geräten (außer Kopfhörern) kann nicht garantiert werden.

*² Wenn die USB-Geräte nicht angeschlossen sind.

TECHNISCHE DATEN : ProLite TF6539AS-B1AG

Touch Screen	Technologie	Kapazitiv, geschützt 40 points
	Lichtdurchlässigkeit	87%
	Glas Härtegrad	7H
	Glas Dicke	4mm
	Schnittstellen	USB serial transfer
Grösse-Kategorie		65"
LCD-Fläche	Panel-technologie	IPS
	Grösse	Diagonal: 64,5" (164cm)
	Lochabstand	0,372mm H × 0,372mm V
	Helligkeit	500cd/m ² (Typisch ohne Touchpanel) 435cd/m ² (Typisch mit Touchpanel) 140cd/m ² (Standard / Energieeinsparung)
	Kontraste	1200 : 1 (Typisch)
	Ansichtbereich	Horizontal: 178°, Vertikal: 178° (Typisch)
	Reaktionszeit	8ms (Grau zum Grau)
Anzeigefarben		Ca. 1,07 Milliarden
Sync-Frequenz		Horizontal: 28,0-160,0kHz, Vertikal: 23-85Hz
Physikalisch Auflösung		3840 × 2160, 8,3 Megapixel
Max. unterstützte Auflösung		3840 × 2160, 60Hz
Eingangsanschluss		HDMI × 2, DisplayPort × 1
LAN-Port		RJ45
Serielle Schnittstelle		RS-232C In
Eingangs-Videosignal		HDMI1, HDMI2, DisplayPort
USB Standard		USB2,0 (DC5V, 500mA)
Anzahl der USB Eingänge Verbindungsart		1 Aufstrom: Typ-B 2 Abstrom: Typ-A
Kopfhöreranschluss *1		ø 3,5mm Minibuchse (Stereo)
Lautsprecher		10W × 2 (Stereolautsprecher)
Maximale Bildschirmgröße		1428,48mm B × 803,52mm H / 56,2" B × 31,6" H
Netzquelle		100-240VAC, 50-60Hz, 2,9A
Stromverbrauch *2		183W (Typisch) Standby modus: Maximal 0,5W, Aus modus: Maximal 0,3W
Abmessungen Gewicht		1495,0 × 870,0 × 66,0mm / 58,9 × 34,3 × 2,6" (B×H×T) 53,7kg / 118,4lbs
Umgebungsbedingungen		Betrieb: Temperatur 0 bis 40°C / 32 bis 104°F Luftfeuchtigkeit 20 bis 80% (Nicht kondensierend) Storage: Temperatur -20 bis 60°C / -4 bis 140°F Luftfeuchtigkeit 10 bis 90% (Nicht kondensierend)
Zertifikate		CE, UKCA, TÜV-Bauart, EAC, cTÜVus

HINWEIS *1 Der ordnungsgemäße Betrieb von angeschlossenen externen Geräten (außer Kopfhörern) kann nicht garantiert werden.

*2 Wenn die USB-Geräte nicht angeschlossen sind.

ABMESSUNGEN : ProLite TF3239AS

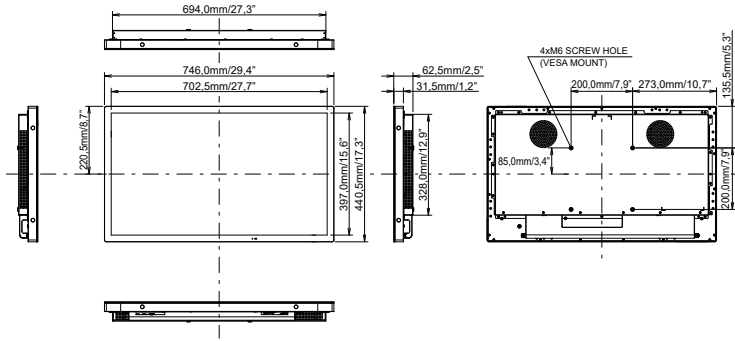

ABMESSUNGEN : ProLite TF4339AS

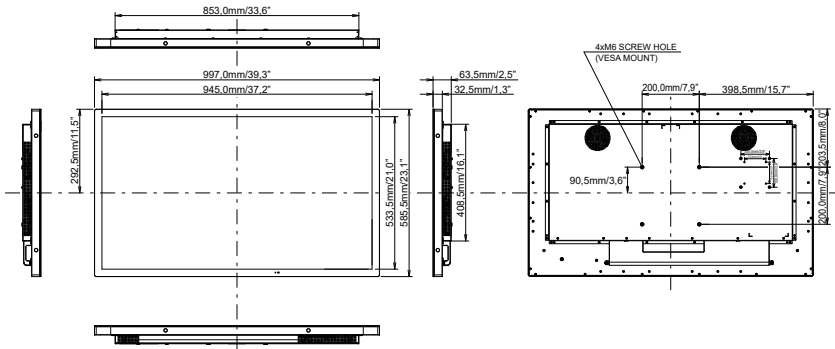

ABMESSUNGEN : ProLite TF5039AS

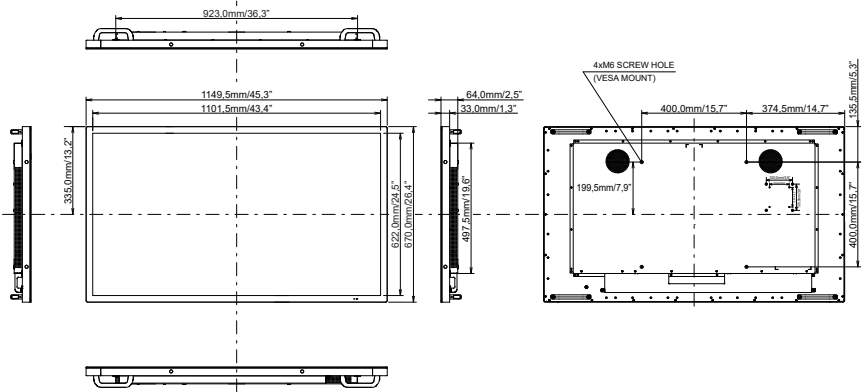

ABMESSUNGEN : ProLite TF5539AS

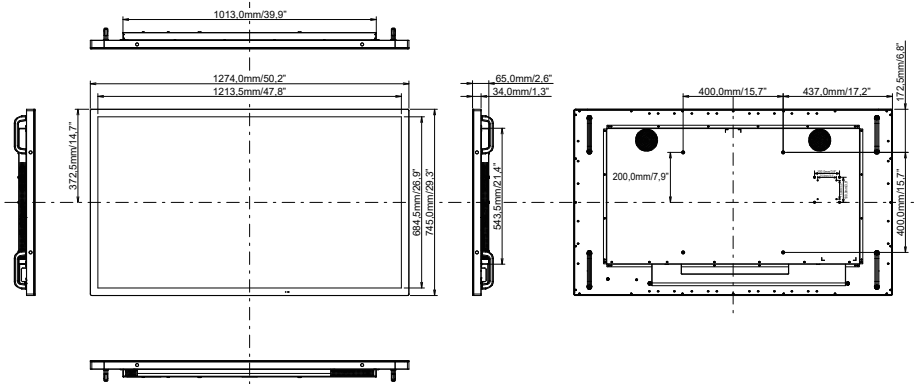

ABMESSUNGEN : ProLite TF6539AS

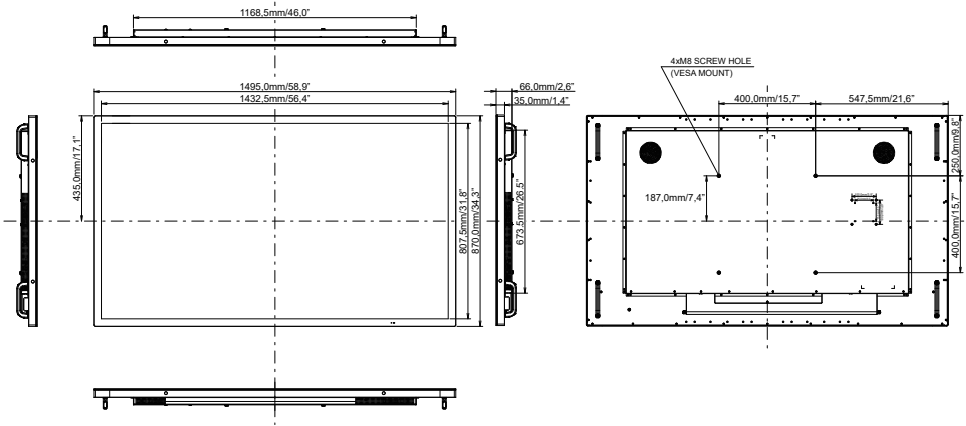

DEUTSCH

KONFORMES TIMING

Timing		fH (kHz)	V (Hz)	Dot clock (MHz)	HDMI1	HDMI2	DisplayPort	
VESA	VGA	640x480	31,5	60,0	25,175	○	○	○
	SVGA	800x600	37,9	60,0	40,000	○	○	○
	XGA	1024x768	48,4	60,0	65,000	○	○	○
	QVGA	1280x960	64,0	60,0	108,000	○	○	○
	SXGA	1280x1024	64,0	60,0	108,000	○	○	○
	WXGA	1366x768	47,7	60,0	85,500	Ver1,4	Ver1,4	
	CVT	1440x900	55,9	60,0	106,500	○	○	○
	UXGA	1680x1050	65,3	60,0	146,250	○	○	○
	FHD	1920x1080	67,5	60,0	148,500	○	○	○
		2048x1152 *2	70,9	60,0	156,750	○	○	○
		2560x1080 *2	66,0	60,0	198,000	○	○	○
		2560x1440 *2	88,8	60,0	241,700	○	○	○
		2560x1600 *2	98,7	60,0	268,500	○	○	○
		3200x1800 *2	111,1	60,0	391,140	○	○	○
IBM		4K 3840x2160 *2	67,5	30,0	297,000	○	○	○
			135,0	60,0	594,000	○	○	○
IBM	720x400		31,5	70,0	28,320	○	○	○
	SD	480i	60Hz	15,7	60,0	27,000	○	○
576i		50Hz	15,6	50,0	13,500	○	○	
480p		60Hz	31,5	60,0	27,000	○	○	○
576p		50Hz	31,3	50,0	27,000	○	○	○
HD	720p	50Hz	37,5	50,0	27,000	○	○	○
		60Hz	45,0	60,0	74,250	○	○	○
	1080i	50Hz	28,1	50,0	74,250	○	○	○
		60Hz	33,7	60,0	74,250	○	○	○
	1080p	50Hz	56,3	50,0	148,500	○	○	○
		60Hz	67,5	60,0	148,500	○	○	○

*1 ○ : Unterstützt

*2 Nicht verfügbar für ProLite TF3239AS